



KLIMATRONIC[®]

Heat Tower PTC 2000 humid

PTC-Turmheizer mit Befeuchterfunktion



Bedienungsanleitung

Wir danken Ihnen für den Kauf dieses Gerätes der Marke Suntec Wellness. Bitte lesen Sie die Bedienungsanleitung aufmerksam, bevor Sie das Gerät in Betrieb nehmen. Bitte bewahren Sie diese Bedienungsanleitung zum späteren Nachschlagen auf.

Sicherheitshinweise

Dieses Gerät kann von Kindern ab 8 Jahren und darüber und von Personen mit reduzierten physischen, sensorischen oder mentalen Fähigkeiten oder Mangel an Erfahrung und/oder Wissen benutzt werden, wenn sie beaufsichtigt oder bezüglich des sicheren Gebrauchs des Gerätes unterwiesen wurden und die daraus resultierenden Gefahren verstanden haben. Kinder dürfen nicht mit dem Gerät spielen. Reinigung und Benutzer-Wartung dürfen nicht durch Kinder ohne Beaufsichtigung durchgeführt werden. Kinder unter 3 Jahren ohne permanente Aufsicht müssen daran gehindert werden, auf das Gerät zugreifen zu können.

Kinder ab 3 Jahren und unter 8 Jahren dürfen das Gerät nur unter der Voraussetzung ein- und ausschalten, dass das Gerät in seiner vorgesehenen Gebrauchslage positioniert oder installiert, sie bezüglich des sicheren Gebrauchs des Gerätes unterwiesen und beaufsichtigt werden und die möglichen Gefahren verstanden haben.

Kinder ab 3 Jahren und unter 8 Jahren dürfen das Gerät nicht an die Steckdose anschliessen, es regulieren, reinigen oder die Wartung durchführen.

- Bitte stellen Sie sicher, dass die angegebene Netzspannung mit der Ihres Stromnetzes übereinstimmt.
- Bitte nehmen Sie sich vor heißen Oberflächen in Acht und berühren Sie diese bitte nicht, da sie zu Verbrennungen führen können.
- Bitte verwenden Sie das Gerät nie mit einem

defekten Kabel oder Netzstecker.

- Sind Teile am Gerät beschädigt, wenden Sie sich bitte an Ihre Verkaufsstelle.
- Bitte versuchen Sie nicht das Gerät selbstständig zu reparieren, auseinanderzubauen oder in sonst einer Weise zu verändern.
- Bitte platzieren Sie das Gerät nicht direkt unter einer Steckdose.
- Das Gerät darf nur im Haushalt und für den Verwendungszweck, für den es hergestellt wurde, genutzt werden. Bitte nicht im Freien nutzen.
- Bitte verwenden Sie das Gerät nur auf ebenen, stabilen und hitzeresistenten Flächen.
- Bitte verwenden Sie keine Verlängerungskabel.
- Bitte entfernen Sie den Netzstecker von der Steckdose, wenn Sie das Gerät für längere Zeit nicht nutzen, es reinigen oder eine Störung auftritt.
- Bitte führen Sie keine Objekte in das Gerät hinein. Diese können zu Stromschlägen, Feuer oder Schäden am Gerät führen.
- Bitte platzieren Sie das Gerät nicht unter und nicht in der Nähe von Gardinen, Vorhängen oder anderen entflammbareren Materialien.
- Bitte lassen Sie das Gerät nicht unbeaufsichtigt.
- Bitte achten Sie darauf, dass die Lüftungsschlitze nicht blockiert und frei von Staub oder fremden Gegenständen sind.
- Bitte benutzen Sie das Gerät nicht, um Badetücher oder Kleidungsstücke zu trocknen. Brandgefahr!
- Bitte stellen Sie das Gerät nicht auf einen Teppich, während es im Betrieb ist.
- Bitte platzieren Sie das Gerät nicht direkt neben einer Steckdose.

- Manche Teile werden im Betrieb sehr heiß und können zu Verbrennungen führen. Seien Sie besonders vorsichtig, wenn Kinder oder verwundbare Personen anwesend sind.
- Dieses Gerät ist nicht mit einer Raumtemperaturregelung ausgestattet. Nutzen Sie das Gerät nicht in kleinen Räumen, in denen Personen sind, welche den Raum nicht selbstständig verlassen können, außer wenn diese unter ständiger Aufsicht stehen.
- Der Gebrauch von fremden, nicht vom Hersteller empfohlenen Zubehörteilen, wie z.B. Zeitschaltuhren, kann zu Verletzungen führen.
- Bitte nehmen Sie das Gerät nicht in unmittelbarer Nähe von Bädern, Duschen oder Swimming-Pools in Betrieb.



Warnung: Um Überhitzung zu vermeiden, decken Sie das Gerät bitte nicht ab!





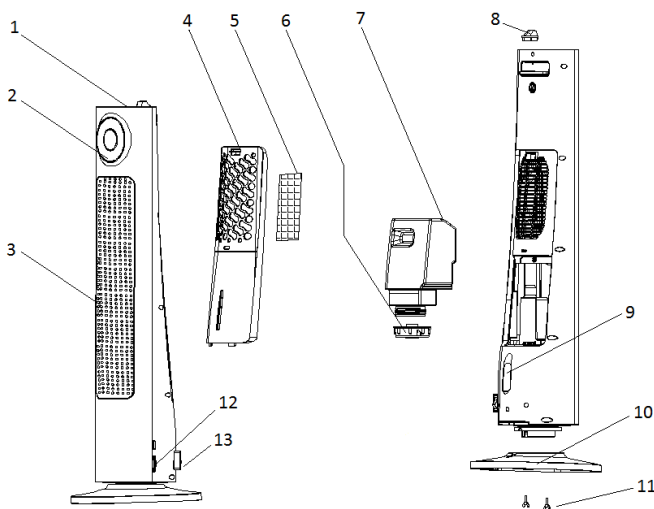

Aufbau

Bestandteile:



- | | |
|----|-------------------------------|
| 1 | Bedienfeld |
| 2 | Display |
| 3 | Luftauslass |
| 4 | Hintere Abdeckung |
| 5 | Staubfilter |
| 6 | Wassertankverschluß |
| 7 | Wassertank |
| 8 | Sprühdüse (Befeuchter) |
| 9 | Wasserauslass |
| 10 | Standfuß |
| 11 | Fixierschrauben |
| 12 | Hauptschalter |
| 13 | Befeuchtungsfunktion-Schalter |

Bedienfeld / Fernbedienung:

-  An/Aus
-  Heizmodi (niedrig, hoch, Eco)
-  Temperatur-/Zeiteinstellung
-  Temperatur-/Zeiteinstellung erhöhen
-  Temperatur-/Zeiteinstellung verringern
-  Oszillation



Display-Symbole:

-  An/Aus
-  Niedrige Heizstufe
-  Hohe Heizstufe
-  Eco-Modus
-  Oszillation
-  Aktuelle Raumtemperatur
-  Timer-Einstellung

Inbetriebnahme



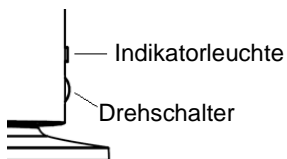

- Stromversorgung: 220-240V~, 50Hz, 2000W
- Bitte entfernen Sie die hintere Abdeckung und entnehmen Sie den Wassertank.
- Bitte schrauben Sie den Wassertankverschluss auf, befüllen Sie den Tank mit Wasser, setzen Sie die Schraubenmutter auf und ziehen Sie sie fest.
- Bitte setzen Sie zuerst den Wassertank und dann die Abdeckung wieder ein.
- Bitte schließen Sie das Gerät an den Strom an und bedienen Sie den Hauptschalter: Es ertönt ein Begrüßungssignal, das Ein/Aus-Symbol leuchtet auf dem Bedienfeld auf, das Gerät befindet sich im Standby-Modus.

Befeuchtungsfunktion:



- Bitte bedienen Sie den Befeuchtungsfunktion-Schalter nach oben, die grüne Indikatorleuchte wird dabei aufleuchten.
- Sie können die Befeuchtungsstärke mit dem Drehschalter regeln, indem Sie ihn nach oben (erhöhen) oder nach unten (verringern) drehen.
- Sobald der Wassertank leer ist, schaltet sich die Befeuchtungsfunktion automatisch aus, die Indikatorleuchte leuchtet rot auf. Nachdem der Wassertank aufgefüllt wurde, leuchtet die Indikatorleuchte wieder grün auf.
- Die Befeuchtungsfunktion kann unabhängig von der Heizfunktion oder mit dieser zusammen benutzt werden.
- Wir empfehlen Ihnen destilliertes Wasser in den Tank einzufüllen, um Kalkablagerungen zu vermeiden.

Heizfunktion:

- Bitte drücken Sie die An/Aus-Taste am Bedienfeld.
- Bitte drücken Sie die Taste , um zwischen den drei Heizmodi (niedrig, hoch und Eco) zu wählen.
- Sie können die erwünschte Temperatur in den Modi „niedrig“ und „hoch“ manuell einstellen, indem Sie die Taste  zweimal drücken. Das Symbol „°C“ leuchtet auf, die Temperaturanzeige blinkt. Nun können Sie die gewünschte Temperatur zwischen 5°C und 35°C mit den Tasten „+“ und „-“ einstellen. Bitte bedienen Sie diese Taste ein weiteres Mal, um die Einstellungen zu speichern und zu dem Arbeitsmodus zurückzukehren.
- **Eco-Modus:** In diesem Modus bleibt die Raumtemperatur von 22°C konstant erhalten. Fällt die Raumtemperatur unter 18°C, so springt das Gerät automatisch auf die hohe Heizstufe. Werden 18°C im Raum erreicht, so arbeitet das Gerät im niedrigen Heizmodus weiter. Sobald 22°C erreicht werden, schaltet sich das Gerät automatisch aus, das Display zeigt das Symbol „ECO“ an.
- **Oszillation:** Bitte drücken Sie die Taste , um die Oszillationsfunktion ein- oder auszuschalten. Das entsprechende Symbol wird auf dem Display angezeigt. Diese Funktion kann nur im Heizmodus aktiviert werden.
- **Timer:** Bitte drücken Sie die Taste  einmal. Das Symbol „h“ leuchtet auf, die Stundenanzeige blinkt. Nun können Sie die gewünschte Aus-Zeit zwischen 1h und 12h mit den Tasten „+“ und „-“ einstellen. Bitte bedienen Sie die Taste  ein weiteres Mal, um die gewünschte Raumtemperatur einzustellen. Bitte bedienen Sie diese Taste ein weiteres Mal, um die Einstellungen zu speichern und zu dem Arbeitsmodus zurückzukehren. Display zeigt nun abwechselnd die Raumtemperatur und die eingestellte Zeit an.

Alle oben beschriebenen Funktionen lassen sich identisch mit der Fernbedienung steuern.

Reinigung

- Bitte entfernen Sie das Gerät vor jeder Reinigung von der Stromzufuhr und lassen Sie es abkühlen. Tauchen Sie das Gerät und seine elektrischen Bestandteile bitte nie unter Wasser ein, um Stromschläge zu vermeiden.
- Bitte verwenden Sie zur Reinigung der Außenflächen ein feuchtes, weiches Tuch und zur anschließenden Trocknung ein trockenes Tuch.
- Bitte nutzen Sie keine aggressiven und chemischen Reinigungsmittel sowie keine scheuernden Putzmittel, wie z.B. Stahlwolle.
- Unter dem Wassertank sammelt sich Wasser. Es kann wie folgt abgelassen werden: Klappen Sie bitte den Wasserauslass nach unten, bis es hörbar einrastet, entnehmen Sie den Gummistopfen und lassen Sie das Wasser in einen passenden Behälter abfließen.
- Bitte trocknen Sie die Wassertankkammer anschließend mit einem sauberen, trockenen Tuch nach.

Für den Reklamationsfall

- Möchten Sie das Gerät reklamieren, so können Sie das binnen 24 Monate ab Kaufdatum (Quittung) tun.
- Ein kostenloser Ersatz oder eine kostenlose Reparatur ist bei vorheriger unsachgemäßer Produktmanipulation ausgeschlossen.
- Defekte an Verschleißteilen, Verbrauchsmaterialien, ebenso wie Reinigung, Wartung oder Austausch besagter Teile sind folglich kostenpflichtig.
- Falls Sie eine Reklamation durchführen wollen, so bringen Sie bitte das gesamte Gerät in der Originalverpackung und mit Kaufbeleg zu Ihrem Händler. Für eine zeitnahe und bequeme Serviceanmeldung besuchen Sie ferner unsere Internetseite www.suntec-wellness.de und erfahren Sie mehr.
- Ohne Kaufbeleg erfolgt grundsätzlich keine kostenlose Reparatur oder ein Austausch.
- Für den Fall, dass der Reklamationsfall analog unserer Service Bestimmungen erfolgt, so werden alle Defekte des Gerätes oder des Zubehörs aufgrund von Material- oder Herstellungsfehlern durch kostenlose Reparatur oder, nach unserem Ermessen, durch Austausch des Gerätes beseitigt.
- Die Beschädigung von Zubehörteilen führt nicht automatisch zu einem kostenlosen Austausch des gesamten Gerätes. Kontaktieren Sie in diesen Fällen bitte Ihren Fachhändler. Glasbruch oder Bruch von Plastikteilen ist immer kostenpflichtig.
- Der Fachhändler oder Reparaturservice kann nach Ablauf der Garantie Reparaturen kostenpflichtig durchführen.

Hinweise zum Umweltschutz



Dieses Produkt darf am Ende seiner Lebensdauer nicht über den normalen Haushaltsabfall entsorgt werden, sondern muss an einem Sammelpunkt für das Recycling von elektrischen und elektronischen Geräten abgegeben werden. Das Symbol auf dem Produkt, der Gebrauchsanleitung oder der Verpackung weist darauf hin. Die Werkstoffe sind gemäß ihrer Kennzeichnung wieder verwertbar. Mit der Wiederverwendung, der stofflichen Verwertung oder anderen Formen der Verwertung von Altgeräten leisten Sie einen wichtigen Beitrag zum Schutze unserer Umwelt. Bitte erfragen Sie bei der Gemeindeverwaltung die zuständige Entsorgungsstelle.

Im Rahmen unserer erweiterten Herstellerverantwortung ist dieses Gerät gemäß der Europäischen Richtlinie 2012/19/EU für Elektro- und Elektronik-Altgeräte (WEEE) gekennzeichnet. Ziel ist das Vermeiden, Verringern sowie umweltverträgliche Entsorgen an Elektronikschrott. Bitte helfen Sie aktiv mit, die Umwelt zu schonen und entsorgen Sie Elektroschrott über die örtlichen Sammelstellen.

Die Verpackung sowie diese Bedienungsanleitung sind recycelbar.

EG-Konformitätserklärung

Das Gerät entspricht den wesentlichen Gesundheits- und Sicherheitsanforderungen der Europäischen Union. Die EG-Konformitätserklärung ist Basis für die CE-Kennzeichnung dieses Gerätes.

Mit Erscheinen dieser Bedienungsanleitung verlieren alle bisherigen ihre Gültigkeit. SUNTEC, SUNTEC Wellness, KLIMATRONIC und das Sonnenlogo sind eingetragene Marken. © 2019/02 SUNTEC WELLNESS GMBH.

Für Druckfehler und Irrtümer wird keine Haftung übernommen.

Safety Precautions

This appliance can be used by children aged from 8 years and above and persons with reduced physical, sensory and mental capabilities or lack of experience and knowledge if they have been given supervision or instruction concerning use of the appliance in a safe way and understand the hazards involved. Cleaning and user maintenance shall not be made by children without supervision.

Children of less than 3 years should be kept away unless continuously supervised.

Children aged from 3 years and less than 8 years shall only switch on/off the appliance provided that it has been placed or installed in its intended normal operating position and they have been given supervision or instruction concerning use of the appliance in a safe way and understand the hazards involved. Children aged from 3 years and less than 8 years shall not plug in, regulate and clean the appliance or perform user maintenance.

- Before connecting the appliance to the power supply, check that the voltage indicated on the appliance corresponds with the voltage at your home.
- Please be careful of hot surfaces and do not touch them as they might cause burns.
- Please refrain from further usage if the power cord or power plug is damaged.
- If parts of the device are damaged, please contact your seller.
- Do not attempt to repair, disassemble or change the appliance by yourself.
- Do not use this heater in the immediate surroundings

of a bath, shower or swimming pool.

- Do not use the appliance for other than its intended use. For domestic indoor use only.
- Only operate the appliance on a flat, stable and heat-resistant surface.
- Please refrain from using extension leads.
- Remove the appliance from the wall socket when it is not in use, before cleaning and in case of malfunctions.
- Do not insert any objects into the appliance as this may cause electric shocks, fire or damages to the appliance.
- Do not place the heater under or near curtains, drapes and other flammable materials.
- Do not leave the appliance unattended.
- Please make sure that the ventilation parts are not blocked and free from dust or foreign objects.
- Do not use the appliance to dry towels or clothes. Risk of fire!
- Do not place the appliance on a carpet while in use.
- The use of accessory not recommended by the manufacturer, e.g. time switches, may cause harm.



Warning: In order to avoid overheating, do not cover the heater!





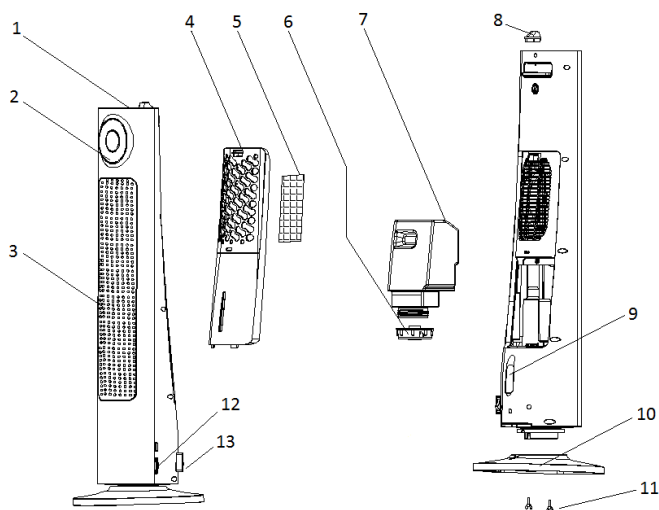

Installation

Components:









- 1 Control panel
- 2 Display
- 3 air outlet
- 4 Rear cover
- 5 Dust filter
- 6 Water tank cap
- 7 Water tank
- 8 Spray nozzle (humidifier)
- 9 Water outlet
- 10 Stand base
- 11 Fixing screws
- 12 Main switch
- 13 Humidifying switch

Control panel / remote control:

-  On/Off
-  Heating modes (low, high, eco)
-  Temperature / time setting
-  Increase temperature / time setting
-  Decrease temperature / time setting
-  Oscillation



Display symbols:

-  On/Off
-  Low heating level
-  High heating level
-  Eco mode
-  Oscillation
-  Ambient temperature
-  Timer setting

Operation



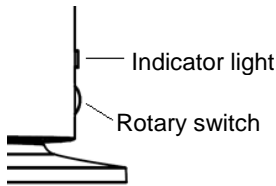

- Power supply: 220-240V ~, 50Hz, 2000W
- Please remove the rear cover and remove the water tank.
- Please unscrew the water tank cap, fill the tank with water, place the screw nut and tighten it.
- Place put first the water tank and then the cover back in.
- Please connect the unit to the power supply and press the main switch: A warm-up signal sounds, as the on / off symbol lights up on the control panel, the unit is in standby mode.

Humidifying function:



- Please press the humidification function switch upwards, the green indicator light will light up.
- You can adjust the humidification level using the rotary switch by turning it up (raise) or down (decrease).
- As soon as the water tank is empty, the humidification function switches off automatically, the indicator light lights up red. After the water tank has been filled, the indicator light again lights up green.
- The humidification function can be used independently of the heating function or together with it.
- We recommend filling the tank with distilled water to avoid limescale deposits.

Heating function:

- Press the on / off button on the control panel.
- Press the button  to select between the three heating modes (Low, High and Eco).
- You can manually set the desired temperature in the "low" and "high" modes by pressing the  button twice. The "°C" symbol lights up, the temperature indicator flashes. Now you can set the required temperature between 5 °C and 35 °C using the "+" and "-" buttons. Please press this button again to save the settings and return to the working mode.
- **Eco mode:** In this mode, the room temperature of 22 °C remains constant. If the room temperature falls below 18 °C, the unit automatically jumps to the high heating stage. When 18 °C is reached in the room, the unit continues to operate in low heating mode. As soon as 22 °C is reached, the device switches off automatically, the display shows the symbol "ECO".
- **Oscillation:** Press the button  to turn the oscillation function on or off. The corresponding symbol is displayed on the display. This function can only be activated in heating mode.
- **Timer:** Please press the button  once. The "h" symbol lights up, the hour display flashes. Now you can set the desired off-time between 1h and 12h with the "+" and "-" buttons. Please press the button  again to set the desired room temperature. Please press this button again to save the settings and return to the working mode.
The display now shows alternately the room temperature and the set time.

All the functions described above can be controlled by the remote control.

Cleaning

- Always disconnect the appliance from the power outlet and let it cool before cleaning. Never immerse the appliance or its electric components in water to prevent electric shocks.
- Wipe over the exterior of the appliance with a soft wet cloth and then wipe dry with a dry cloth.
- Do not use any chemicals or other abrasive cleaning solvents to clean.
- Water collects under the water tank. It can be drained as follows: Fold the water outlet down until it clicks into place, remove the rubber stopper and allow the water to flow into a suitable container.
- After this, dry the water tank with a clean, dry cloth.

In case of complaint

- You can claim the device within 24 months from date of purchase (receipt).
- A free replacement or repair will be excluded from prior improper product handling.
- Defects in wear parts, consumables, as well as cleaning, maintenance or replacement of said parts are therefore with costs.
- If you want to make a complaint, please bring the entire device in its original packaging and with proof of purchase to your dealer. For a timely and convenient service register, visit our website www.suntec-wellness.de and learn more.
- Without a proof of purchase, generally there will be no repair or replacement.
- In the event that the complaint case is analogous to our terms of service, all defects of the device or its accessories due to material or manufacturing defects will be eliminated by repair or, at our discretion, replacing the unit.
- The damage of accessories does not automatically lead to a free exchange of the whole device. In these cases, please contact your dealer. Glass breakage, or breakage of plastic parts are always to charge.
- The dealer or repair service can perform the repair after the expiration of warranty against charge.

Note concerning protection of environment



This product must not be disposed of via normal household waste after its service life, but must be taken to a collection station for the recycling of electrical and electronic devices. The symbol on the product, the operating instructions or the packaging indicates such disposal procedures. The materials are recyclable in accordance with their respective symbols. By means of re-use, material recycling or any other form of recycling old appliances you are making an important contribution to the protection of our environment.

■ Please ask your local council where your nearest disposal station is located.

As part of our extended producer responsibility, this product is indicated in accordance to the European Directive 2012/19/EU on Waste Electrical and Electronic Equipment (WEEE). The aim is to avoid, reduce, and environmentally friendly disposal of electronic waste. Please help actively to protect the environment and dispose electronic waste through local collection points. The packaging and this manual can be recycled.

EC declaration of conformity

The device meets the essential health and safety requirements of the European Union. The EC declaration of conformity is the basis for CE marking this unit.

With publication of this manual supersedes all previous their validity. SUNTEC, SUNTEC Wellness, KLIMATRONIC and the Sun-Logo are registered trademarks. © 2019/02 SUNTEC WELLNESS GMBH

Liability is excluded for all printing errors and omissions.

Indicaciones de seguridad

Este aparato puede ser utilizado por niños a partir de 8 años de edad y por personas con capacidades físicas, sensoriales o mentales disminuidas o con experiencia o conocimientos escasos, si lo hacen bajo supervisión o han sido instruidos en el uso seguro del aparato así como en los peligros que entraña. No deje que los niños jueguen con el aparato. La limpieza y el mantenimiento por cuenta del usuario no deben ser realizados por niños sin supervisión.

Los niños menores de 3 años no deben tener acceso al aparato si no están vigilados constantemente. Los niños de edades comprendidas entre 3 y 8 años únicamente pueden encender y apagar el aparato con la condición de que el aparato esté situado e instalado en su lugar de uso normal, que estén vigilados y hayan sido instruidos en el uso seguro del mismo y que hayan comprendido los peligros potenciales del aparato. Los niños de edades comprendidas entre 3 y 8 años no deben enchufar el aparato a la toma de corriente, regularlo, limpiarlo ni llevar a cabo el mantenimiento.

- Asegúrese de que la tensión de red especificada corresponde a la de su red eléctrica.
- Tenga cuidado con las superficies calientes y no las toque, ya que pueden provocar quemaduras.
- No utilice nunca el aparato con un cable o enchufe de red defectuoso.
- Si alguna parte de la unidad está dañada, póngase en contacto con su distribuidor.

- Por favor, no intente reparar, desarmar o alterar la unidad usted mismo.
- No coloque la unidad directamente debajo de una toma de corriente.
- El aparato sólo puede utilizarse en el hogar y para los fines para los que fue fabricado. Por favor, no lo use al aire libre.
- Utilice el aparato sólo en superficies planas, estables y resistentes al calor.
- Por favor, no utilice cables de extensión.
- Si no va a utilizar el aparato durante un tiempo prolongado, límpielo o si se produce un fallo, desenchúfelo de la toma de corriente.
- Por favor, no introduzca ningún objeto en el dispositivo. Esto puede provocar descargas eléctricas, incendios o daños en el producto.
- No coloque el aparato debajo o cerca de cortinas, cortinas u otros materiales inflamables.
- Por favor, no deje el producto desatendido.
- Asegúrese de que las ranuras de ventilación no estén obstruidas y libres de polvo u objetos extraños.
- Por favor, no utilice la unidad para secar toallas de baño o ropa. Peligro de incendio!
- No coloque el aparato sobre una alfombra mientras esté en funcionamiento.
- No coloque el dispositivo directamente al lado de una toma de corriente.
- Algunas piezas se calientan mucho durante el funcionamiento y pueden provocar quemaduras. Tenga especial cuidado cuando haya niños o personas vulnerables presentes.
- Esta unidad no está equipada con control de

temperatura ambiente. No utilice la unidad en habitaciones pequeñas donde haya personas que no puedan salir de la habitación de forma independiente, a menos que estén bajo supervisión constante.

- El uso de accesorios ajenos no recomendados por el fabricante, como temporizadores, puede provocar lesiones.
- Por favor, no haga funcionar el aparato en las inmediaciones de baños, duchas o piscinas.



Advertencia: ¡Para evitar el sobrecalentamiento, no cubra la unidad!





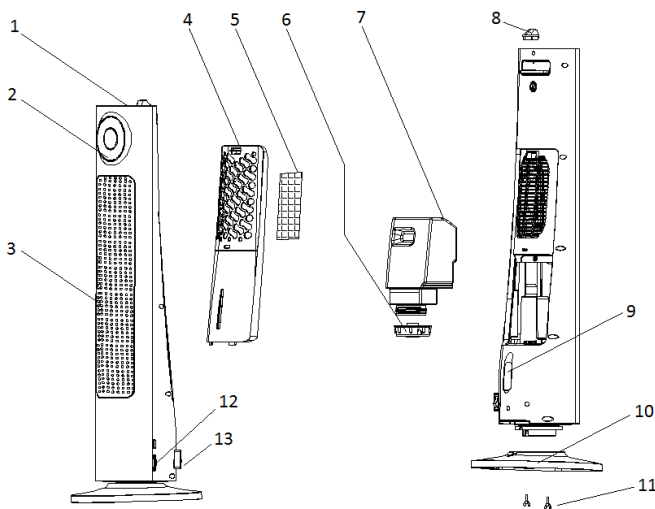

Montaje

Componentes:







- 1 Panel de control
- 2 Pantalla
- 3 Salida de aire
- 4 Cubierta trasera
- 5 Filtro de polvo
- 6 Tapa del depósito de agua
- 7 Depósito de agua
- 8 Boquilla pulverizadora (humidificador)
- 9 Orificio de salida de agua
- 10 Soporte
- 11 Tornillos de fijación
- 12 Interruptor principal
- 13 Interruptor de la función de humidificación

Panel de control / mando a distancia:

-  Encendido/apagado
-  Modos de calefacción (bajo, alto, Eco)
-  Ajuste de la temperatura/hora
-  Aumentar el ajuste de la temperatura/hora
-  Reducir el ajuste de la temperatura/hora
-  Oscilación



Símbolos de la pantalla:

-  Encendido/apagado
-  Nivel de calefacción bajo
-  Nivel de calefacción alto
-  Modo Eco
-  Oscilación
-  Temperatura ambiente actual
-  Configuración del temporizador

Puesta en funcionamiento



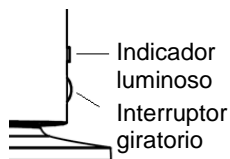

- Red de alimentación: 220-240V~, 50Hz, 2000W
- Retire la cubierta trasera y extraiga el depósito de agua.
- Desenrosque la tapa del depósito de agua, llene el depósito de agua, ponga la tuerca y apriétela.
- Introduzca primero el depósito de agua y después vuelva a colocar la tapa.
- Conecte el aparato a la corriente y pulse el interruptor principal: suena una señal de bienvenida y se enciende el símbolo del encendido/apagado en el panel de control: el aparato está en modo Standby (reposo).

Función de humidificación:



- Ponga el interruptor de la función de humidificación hacia arriba y se encenderá el indicador luminoso verde.
- Puede regular el nivel de humidificación con el interruptor giratorio girándolo hacia arriba (aumentar) o hacia abajo (reducir).
- Cuando el depósito de agua está vacío, la función de humidificación se apaga automáticamente y se enciende el indicador luminoso de color rojo. Cuando se llena el depósito de agua, vuelve a encenderse el indicador luminoso de color verde.
- La función de humidificación se puede utilizar de forma independiente o junto con la función de calefacción.
- Le recomendamos que llene el depósito con agua destilada para evitar que se formen depósitos de cal.

Función de calentamiento:

- Pulse el botón de encendido/apagado en el panel de control.
- Pulse el botón  para seleccionar uno de los tres modos de calefacción (bajo, alto o Eco).
- En los modos «bajo» y «alto» puede ajustar la temperatura que desee de forma manual.
Para ello, pulse dos veces el botón . Se iluminará el símbolo «°C» y el indicador de temperatura empezará a parpadear. Ahora puede ajustar la temperatura que desee entre 5 °C y 35 °C con los botones «+» y «-». Pulse este botón otra vez para guardar los ajustes y volver al modo de funcionamiento.
- **Modo Eco:** En este modo, la temperatura ambiente se mantiene a 22 °C de forma constante. Si la temperatura ambiente desciende por debajo de 18 °C, el aparato activa automáticamente el nivel de calefacción alto. En cuanto la temperatura de la habitación llega a los 18 °C, el aparato vuelve a funcionar en el modo de calefacción bajo. Cuando alcanza los 22 °C, el aparato se apaga automáticamente y en la pantalla aparece el símbolo «ECO».
- **Oscilación:** Pulse el botón  para activar o desactivar la función de oscilación. En la pantalla aparecerá el símbolo correspondiente. Esta función solo se puede activar en el modo de calefacción.
- **Temporizador:** Pulse una vez el botón . Se encenderá el símbolo «h» y el indicador de las horas se iluminará de forma intermitente. Ahora puede establecer la hora de desconexión que desee entre 1 h y 2 h pulsando los botones «+» y «-». Pulse otra vez el botón  para ajustar la temperatura que desee. Pulse este botón otra vez para guardar los ajustes y volver al modo de funcionamiento. Ahora la pantalla muestra alternativamente la temperatura ambiente y la hora establecida.

Todas las funciones descritas anteriormente se pueden controlar con el mando a distancia de forma idéntica.

Limpieza

- Antes de proceder a limpiar el aparato, desconéctelo de la alimentación eléctrica y deje que se enfríe. Para evitar descargas eléctricas, no sumerja nunca el aparato o sus componentes en agua.
- Utilice un paño húmedo y suave para limpiar las superficies exteriores del aparato. A continuación, séquelas con un paño seco.
- No utilice detergentes químicos o agresivos ni productos de limpieza abrasivos como lana de acero.
- Bajo el depósito de agua se acumula agua. Se puede vaciar del siguiente modo: baje el orificio de salida de agua hacia abajo hasta que oiga que ha encajado; extraiga el tapón de goma y deje que el agua se vierta en un recipiente adecuado.
- A continuación, seque la cámara del depósito de agua con un paño limpio y seco.

Para casos de reclamación

- Si quiere realizar una reclamación, podrá hacerlo dentro de los 24 primeros meses a partir de la fecha que aparece en el recibo de compra.
- La sustitución o reparación gratuita del aparato queda excluida en los casos en los que el producto haya sido manipulado inadecuadamente.
- La reparación de desperfectos en las piezas de cierre y materiales de consumo, así como la limpieza, el mantenimiento o el cambio de dichas piezas serán, por lo tanto, de pago obligatorio.
- En caso de que quiera llevar a cabo una reclamación, lleve el aparato en el embalaje original con el comprobante de compra al distribuidor en el que lo adquirió. Si desea registrarse para nuestro rápido y cómodo servicio de atención al cliente, visite nuestra página web www.suntec-wellness.de e infórmese sobre los servicios disponibles.
- Sin el comprobante de compra no se efectuarán reparaciones gratuitas ni devoluciones.
- Si la reclamación cumple con los requisitos de nuestro servicio técnico, las reparaciones de daños (en el aparato o sus accesorios) producidos como consecuencia de fallos de material o producción se efectuarán de forma gratuita o bien se le entregará un aparato nuevo.
- Si los daños afectan solo a los accesorios, no se efectuará automáticamente la entrega gratuita de un aparato nuevo completo. En tal caso, póngase en contacto con el distribuidor especializado en el que ha adquirido el aparato. La reparación de grietas o fracturas de las piezas de plástico se efectuará con cargo al cliente.
- Una vez transcurrido el periodo de garantía, el distribuidor especializado o nuestro servicio técnico realizarán las reparaciones con cargo al cliente.

Medidas de protección del medio ambiente



Una vez terminada la vida útil del aparato, no lo elimine junto con el resto de residuos domésticos normales. El aparato debe ser llevado a un punto de recogida para el reciclaje de aparatos eléctricos y electrónicos. El aparato, el manual de instrucciones y el embalaje llevan símbolos que así lo indican. Los materiales son reciclables de acuerdo con su etiquetado. Con la reutilización, el reciclado u otras formas de aprovechamiento de aparatos usados se hace una contribución importante a la protección de nuestro medio ambiente. Consulte a la administración local cuál es el punto de recogida de residuos competente.

En el marco de nuestra responsabilidad como fabricantes, este aparato ha sido calificado de conformidad con la normativa europea 2012/19/UE para aparatos eléctricos y electrónicos. El objetivo es evitar y disminuir los residuos electrónicos de manera ecológica cuidando del medio ambiente. Colabore de forma activa a cuidar del medio ambiente y deseche los residuos electrónicos en los puntos de recogida de los mismos.

Tanto el embalaje como las instrucciones de uso son reciclables.

Declaración de conformidad EC

El aparato cumple con los requisitos esenciales de salud y seguridad de la Unión Europea. La declaración de conformidad es la base de la calificación EC de este aparato.

Con la publicación de estas instrucciones de uso pierden su validez todas las anteriores. SUNTEC, SUNTEC Wellness, KLIMATRONIC y su logotipo son marcas registradas. © 2019/02 SUNTEC WELLNESS GMBH.

No nos hacemos responsables de cualesquiera erratas o errores.

Précautions de sûreté

Cet appareil peut être utilisé par des enfants à partir de 8 ans et plus, ainsi que par des personnes ayant des capacités physiques, sensorielles ou mentales réduites, ou ayant un manque d'expérience ou de connaissance, à condition qu'ils soient surveillés ou qu'ils soient dûment instruits pour ce qui concerne l'utilisation de l'appareil et qu'ils aient compris les dangers qui en résultent. Les enfants ne doivent pas jouer avec l'appareil. Le nettoyage et l'entretien utilisateur ne doivent pas être réalisés par des enfants sans surveillance. Les enfants âgés de moins de 3 ans sans surveillance ne doivent pas pouvoir accéder à l'appareil. Les enfants âgés de 3 à 8 ans sont autorisés à démarrer et arrêter l'appareil uniquement si l'appareil est placé ou installé dans sa position d'utilisation normale, s'ils ont reçu des consignes concernant l'utilisation de l'appareil en toute sécurité, s'ils sont surveillés et s'ils ont compris les dangers potentiels.

Les enfants âgés de 3 à 8 ans ne doivent pas brancher l'appareil, le régler, le nettoyer ou effectuer l'entretien.

- Veuillez vous assurer que la tension de réseau indiquée correspond à celle de votre réseau électrique.
- Veuillez faire attention aux surfaces chaudes et veuillez ne pas les toucher, étant donné que cela peut conduire à des brûlures.
- Veuillez ne jamais utiliser l'appareil avec un câble ou une prise électrique défectueux / défectueuse.

- Si des pièces sur l'appareil sont endommagées, veuillez vous adresser à votre point de vente.
- Veuillez ne pas essayer de réparer l'appareil de votre propre chef, de le désassembler ou de le modifier.
- Veuillez ne pas placer l'appareil directement sous une prise de courant.
- Veuillez ne pas utiliser l'appareil à proximité immédiate de baignoires, de douches ou de piscines.

- L'appareil est rempli avec une certaine quantité de fuel. En cas de besoin de réparation nécessitant l'ouverture du réservoir à fuel, veuillez-vous adresser à votre point de vente.
- Lors de l'élimination de l'appareil, veuillez également tenir compte de l'élimination correcte du fuel.
- L'appareil ne doit être utilisé que dans la cadre d'une utilisation domestique et pour l'usage pour lequel il a été conçu. Veuillez à ne pas l'utiliser à l'air libre.
- Veuillez utiliser l'appareil sur des surfaces planes, solides et résistantes à la chaleur.
- Lors de la première mise en service, des odeurs désagréables peuvent se constituer au cours des premières minutes. Ces dernières sont normales et s'évaporent.
- Veuillez ne pas utiliser de rallonges.
- Veuillez débrancher la fiche de la prise de courant, si vous n'utilisez pas l'appareil pendant une période prolongée, si vous le nettoyez ou en cas de survenance d'une défaillance.

- Veuillez ne pas insérer d'objets dans l'appareil. Cela peut conduire à des décharges électriques, des incendies ou à des dommages au niveau de l'appareil.
- Veuillez ne pas placer l'appareil sous ou à proximité de rideaux, de voilages ou d'autres matériaux inflammables.
- Veuillez ne pas laisser l'appareil sans surveillance.
- Veuillez veiller à ce que les fentes d'aération ne soient pas obturées et soient exemptes de poussière ou d'objets étrangers.
- Veuillez ne pas utiliser l'appareil pour sécher des serviettes de bain ou des vêtements. Risque d'incendie!
- Veuillez ne pas positionner l'appareil sur un tapis pendant qu'il est en service.
- Veuillez ne pas placer l'appareil directement à côté d'une prise de courant.
- Pendant le fonctionnement, certaines pièces deviennent très chaudes et peuvent provoquer des brûlures. Soyez particulièrement prudent lorsque des enfants ou des personnes vulnérables sont présents.
- Cet appareil n'est pas équipé d'un régulateur de température ambiante. N'utilisez pas l'appareil dans de petites pièces où les personnes présentes ne peuvent pas partir de manière autonome, sauf si elles sont toujours accompagnées.
- L'utilisation d'accessoires étrangers et non recommandés par le fabricant, par exemple des minuteurs, peut provoquer des dommages corporels.
- Veuillez ne pas utiliser l'appareil à proximité

immédiate de baignoires, de douches ou de piscines.



Avertissement: Pour éviter une surchauffe, veuillez ne pas couvrir l'appareil!





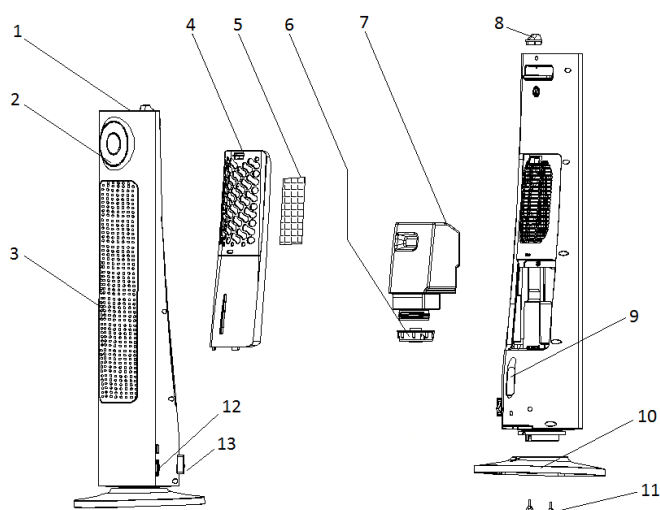

Mise en place

Composants:









- 1 Panneau de commande
- 2 Écran
- 3 Sortie d'air
- 4 Capotage arrière
- 5 Filtre à poussière
- 6 Bouchon du réservoir d'eau
- 7 Réservoir d'eau
- 8 Pulvérisateur (humidificateur)
- 9 Sortie d'eau
- 10 Socle
- 11 Vis de fixation
- 12 Interrupteur principal
- 13 Interrupteur de la fonction d'humidification

Panneau de commande / télécommande :

-  Marche/arrêt
-  Modes de chauffage (bas, élevé, Eco)
-  Réglage de la température/de l'heure
-  Augmenter le réglage de la température/de l'heure
-  Diminuer le réglage de la température/de l'heure
-  Oscillation



Symboles à l'écran :

-  Marche/arrêt
-  Niveau de chauffage bas
-  Niveau de chauffage élevé
-  Mode Eco
-  Oscillation
-  Température ambiante actuelle
-  Réglage du minuteur

Mise en service

- Alimentation électrique : 220-240V~, 50Hz, 2000W
- Veuillez retirer le capotage arrière et enlevez le réservoir d'eau.
- Veuillez dévisser le bouchon du réservoir d'eau, remplissez le réservoir d'eau, posez-y l'écrou à visser et serrez-le.
- Veuillez remettre le réservoir d'eau à sa place avant de reposer le capotage.
- Veuillez relier l'appareil à l'alimentation électrique et actionnez l'interrupteur principal : un signal d'accueil retentit, le symbole marche/arrêt s'allume sur le panneau de commande, l'appareil est en mode veille.



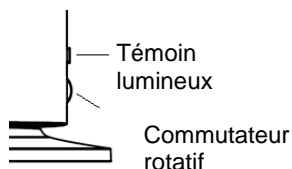

Fonction d'humidification :

- Veuillez faire basculer l'interrupteur de la fonction d'humidification vers le haut : le témoin lumineux vert s'allume.



- Vous pouvez régler l'intensité de l'humidification à l'aide du commutateur rotatif en le faisant tourner vers le haut (pour augmenter) ou vers le bas (pour diminuer).
- Dès que le réservoir d'eau est vide, la fonction d'humidification s'éteint automatiquement et le témoin lumineux rouge s'allume. Une fois que le réservoir d'eau a été rempli, le témoin lumineux vert s'allume à nouveau.
- La fonction d'humidification peut être utilisée indépendamment de la fonction de chauffage ou conjointement à celle-ci.
- Nous vous recommandons de remplir le réservoir d'eau distillée afin d'éviter tout dépôt de calcaire.

Fonction de chauffage :

- Veuillez appuyer sur le bouton marche/arrêt sur le panneau de commande.
- Veuillez appuyer sur le bouton  pour sélectionner un des trois modes de chauffage (bas, élevé et Eco).
- Vous pouvez régler manuellement la température souhaitée dans les modes « bas » et « élevé » en appuyant deux fois sur le bouton . Le symbole « °C » s'allume et l'affichage de la température clignote. Puis, vous pouvez régler la température souhaitée entre 5°C et 35°C à l'aide des boutons « + » et « - ». Veuillez appuyer à nouveau sur ce bouton pour enregistrer les réglages et pour revenir au mode de travail.
- **Mode Eco :** Dans ce mode, la température ambiante reste toujours égale à 22°C. Si la température ambiante descend en-dessous de 18°C, l'appareil passe automatiquement au niveau de chauffage élevé. Dès que la température ambiante atteint 18°C, l'appareil continue à fonctionner avec le niveau de chauffage bas. Quand les 22°C sont atteints, l'appareil s'éteint automatiquement et le symbole « ECO » apparaît à l'écran.
- **Oscillation :** Veuillez appuyer sur le bouton  pour activer ou désactiver la fonction d'oscillation. Le symbole correspondant est affiché sur l'écran. Vous ne pouvez activer cette fonction qu'en mode chauffage.
- **Horloge:** Veuillez appuyer une fois sur le bouton . Le symbole « h » s'allume et l'affichage de l'heure clignote. Puis, vous pouvez régler l'heure d'arrêt souhaitée entre 1h et 12h à l'aide des boutons « + » et « - ». Veuillez appuyer à nouveau sur le bouton  pour régler la température ambiante souhaitée. Veuillez appuyer à nouveau sur ce bouton pour enregistrer les réglages et pour revenir au mode de travail.
L'écran indique ensuite en alternance la température ambiante et l'heure réglée.

Toutes les fonctions décrites ci-dessus peuvent être utilisées de façon identique avec la télécommande.

Nettoyage

- Veuillez couper l'appareil de l'alimentation électrique et laissez-le refroidir avant chaque nettoyage. N'immergez jamais l'appareil et ses composants électriques dans de l'eau, afin d'éviter des décharges électriques.
- Pour le nettoyage des surfaces extérieures, veuillez utiliser un chiffon humide, doux et pour le séchage un chiffon sec.
- Veuillez ne pas utiliser de détergents agressifs et chimiques ainsi que des produits de nettoyage abrasifs, comme par ex. de la paille de fer.
- rabattre la sortie d'eau vers le bas jusqu'à ce qu'elle s'encliquète de façon audible, retirez le bouchon en caoutchouc et laissez l'eau s'écouler dans un récipient adéquat.
- Ensuite, veuillez essuyer l'intérieur du réservoir d'eau à l'aide d'un chiffon propre et sec.

En cas de réclamation

- Si vous souhaitez déposer une réclamation au sujet de l'appareil, vous pouvez le faire dans les 24 mois à partir de la date d'achat (facture).
- Le remplacement gratuit ou une réparation gratuite est exclu(e) en cas de manipulation inappropriée du produit au préalable.
- Les défauts sur les pièces d'usure, les matières consommables, de même que le nettoyage, la maintenance et l'échange desdites pièces sont payants.
- Lorsque vous voulez procéder à une réclamation, vous devez ramener l'appareil complet dans son emballage d'origine, avec la preuve d'achat, à votre point de vente. Pour une prise de rendez-vous S.A.V. sur-mesure, en temps et en heure, visitez notre site internet www.suntec-wellness.de pour en savoir plus.
- En principe, sans preuve d'achat, aucune réparation ni aucun échange n'est possible à titre gratuit.
- Dans le cas d'une réclamation faite conformément à nos dispositions S.A.V., tous les défauts de l'appareil ou des accessoires, en raison d'un vice de matériau ou de fabrication, sont résolus par une réparation gratuite ou, selon notre appréciation, par un échange de l'appareil.

- L'endommagement de pièces accessoires n'engendre pas systématiquement un échange gratuit de l'ensemble de l'appareil. Dans ce cas, veuillez contacter votre revendeur. Les bris de verre ou de pièces plastiques sont toujours soumis à frais.
- Le revendeur ou le S.A.V. peut procéder à des réparations payantes après la période de la garantie.

Informations relatives à la protection de l'environnement



En fin de vie, ce produit ne doit pas être jeté avec les déchets ménagers normaux mais être déposé dans un centre de collecte pour le recyclage d'appareils électriques et électroniques. Le symbole présent sur le produit, la notice d'utilisation ou l'emballage le rappelle. Les matériaux sont recyclables conformément à leur marquage. Par le recyclage et la réutilisation des matières ou d'autres formes de valorisation des anciens appareils, vous prenez part activement à la protection de notre environnement. Renseignez-vous auprès de votre mairie pour connaître les points de collecte appropriés.

Dans le cadre de notre responsabilité étendue de fabricant, cet appareil est marqué conformément à la Directive Européenne 2012/19/UE pour les déchets d'équipements électriques et électroniques (DEEE). L'objectif est de réduire, d'éviter la ferraille électronique ainsi que de l'éliminer dans le respect de l'environnement. Veuillez contribuer activement à la protection de l'environnement et jeter la ferraille électronique en vous rendant aux points de collecte locaux.

L'emballage, de même que la notice d'utilisation sont recyclables.

Déclaration de conformité CE

L'appareil est conforme aux principales exigences relatives à la sécurité et à la santé de l'Union Européenne.

La déclaration de conformité CE est la base du marquage CE de cet appareil.

Par la parution de la présente notice d'utilisation, toutes celles précédemment émises perdent leur validité.

SUNTEC, SUNTEC Wellness, KLIMATRONIC et le logo sous forme de soleil sont des marques déposées. © 2019/02 SUNTEC WELLNESS GMBH

La responsabilité est exclue pour toutes les erreurs d'impression et omissions.

est exclue pour toutes les erreurs d'impression et omissions.

Precauzioni di sicurezza

Questo apparecchio può essere utilizzato da bambini di almeno 8 anni di età e da persone con ridotte facoltà psichiche, sensoriali o mentali oppure con mancanza di esperienza e/o conoscenza, se vengono controllati o se sono stati istruiti relativamente all'utilizzo sicuro dell'apparecchio e se ne hanno compreso i pericoli correlati. I bambini non devono giocare con questo apparecchio. Le operazioni di manutenzione per la pulizia e l'utilizzo non devono essere condotte da bambini senza la dovuta sorveglianza. Si deve assolutamente evitare che i bambini sotto i tre anni senza una vigilanza costante possano accedere all'apparecchio. I bambini di età superiore ai tre anni e inferiore a otto anni possono soltanto accendere e spegnere l'apparecchio, con la premessa che esso sia stato sistemato o installato in normali condizioni di utilizzo, che i bambini siano stati messi al corrente dei pericoli, con la certezza che abbiano compreso perfettamente riguardo all'uso sicuro dell'apparecchio e che essi siano comunque controllati. I bambini di età compresa tra i tre e gli otto anni non devono collegare l'apparecchio alla presa, regolarlo, pulirlo oppure eseguire operazioni di manutenzione.

- Verificare che la tensione indicata sulla targhetta del modello corrisponda con quella della rete di corrente.
- Far attenzione alle superfici che scottano e non toccarle in quanto si rischiano ustioni.

- Non utilizzare mai l'apparecchio con cavo o spina difettosi.
- Se parti del dispositivo sono danneggiate, rivolgersi al proprio centro acquisti.
- Non cercare di riparare il dispositivo da soli, di smontarlo o di modificarlo.
- Non posizionare l'apparecchio sotto una presa fissa.
- Non mettere in funzione il dispositivo nelle immediate vicinanze di bagni, docce o piscine.
- Il dispositivo è stato riempito con una giusta quantità di olio. Laddove ci fosse bisogno di riparazioni che prevedono l'apertura del serbatoio dell'olio, contattare il centro acquisti.
- Durante lo smaltimento del dispositivo, preoccuparsi dello smaltimento dell'olio conforme alle disposizioni.
- L'apparecchio può essere impiegato solo in casa e per lo scopo concepito. Non utilizzare all'aperto.
- Utilizzare l'apparecchio solo su una superficie piana, stabile e resistente al calore.
- Alla prima messa in funzione odori spiacevoli possono essere prodotti durante i primi minuti. Questo è normale e si volatilizzano.
- Non utilizzare prolunghes.
- Tirare la spina dalla presa se il dispositivo non è utilizzato per molto tempo, se deve essere pulito o se si presenta un guasto.
- Non introdurre alcun oggetto nel dispositivo. Si rischiano cortocircuiti, incendi o guasti al dispositivo.
- Non mettere il dispositivo sotto o nelle vicinanze di tende, tendine o altri materiali infiammabili.
- Non lasciare l'apparecchio incustodito.

- Far attenzione che le fessure di areazione non siano bloccate e che siano prive di polvere o oggetti estranei.
- Non usare il dispositivo per asciugare asciugamani o indumenti. Pericolo d'incendio!
- Non mettere il dispositivo su un tappeto se in funzione.
- Non posizionare l'apparecchio accanto ad una presa fissa.
- Alcune parti diventano molto calde durante il funzionamento e si rischiano ustioni. Prestare particolare attenzione se sono presenti bambini o persone non autosufficienti.
- Questo dispositivo non è dotato di un'unità di regolazione della temperatura. Non utilizzare il dispositivo in ambienti piccoli nei quali ci sono persone che non possono lasciare autonomamente la stanza, bensì solo se queste sono controllate.
- L'utilizzo di accessori estranei, non suggeriti dal produttore, come ad esempio timer, può causare lesioni.
- Non mettere in funzione il dispositivo nelle immediate vicinanze di bagni, docce o piscine.



Avviso: Per evitare il surriscaldamento non coprire mai l'apparecchio!

Struttura

Componenti:

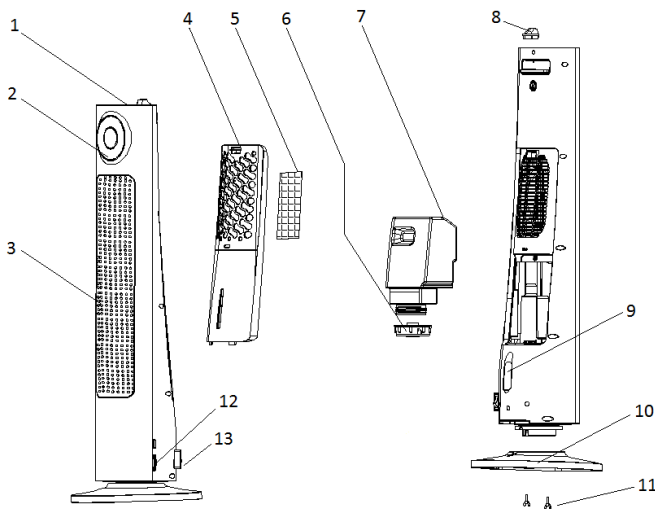

- 1 Area dei comandi
- 2 Display
- 3 Scarico dell'aria
- 4 Coperchio posteriore
- 5 Filtro per la polvere
- 6 Chiusure del serbatoio dell'acqua
- 7 Serbatoio dell'acqua
- 8 Ugello spray (deumidificatore)
- 9 Scarico dell'acqua
- 10 Base
- 11 Viti di fissaggio
- 12 Interruttore principale
- 13 Interruttore funzione di deumidificazione

Quadro comandi / telecomando:

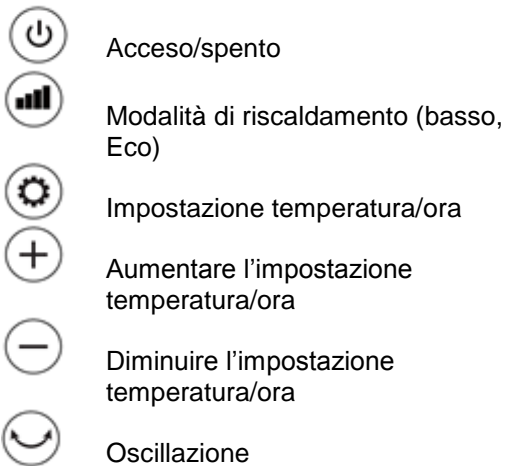

Simboli del display:



Messa in funzione



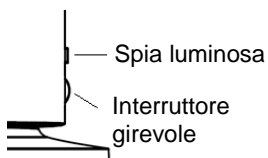

- Alimentazione elettrica: 220-240V~, 50Hz, 2000W
- Aprire il coperchio posteriore e rimuovere il serbatoio.
- Avvitare la chiusura del serbatoio dell'acqua, riempire il serbatoio con acqua, mettere il dado della vite e avvitare forte.
- Riporre il serbatoio dell'acqua e poi il coperchio.
- Collegare il dispositivo alla corrente elettrica e utilizzare l'interruttore principale: Viene emesso un segnale di saluto, il simbolo di accensione/spengimento si accende il quadro comandi, il dispositivo si trova in modalità di standby.

Funzione di deumidificazione:



- Utilizzare l'interruttore della funzione di deumidificazione verso l'alto, la spia luminosa verde si accende.
- È possibile regolare l'intensità di deumidificazione con l'interruttore girevole ruotandolo verso il basso (aumentare) o verso il basso (diminuire).
- Non appena il serbatoio dell'acqua è vuoto, la funzione di deumidificazione si spegne automaticamente e la spia luminosa rossa si accende. Dopo che il serbatoio dell'acqua è stato riempito, la spia luminosa verde si accende di nuovo.
- La funzione di deumidificazione può essere utilizzata indipendentemente dalla funzione di riscaldamento o assieme ad essa.
- Si consiglia di riempire il serbatoio con acqua distillata per evitare accumuli di calcare.

Funzione di riscaldamento:

- Premere il tasto di accensione/spegnimento del quadro comandi.
- Premere il tasto  per selezionare una delle tre modalità di riscaldamento (basso, alto ed Eco).
- È possibile impostare la temperatura desiderata nelle modalità "basso" e "alto" in modo manuale premendo due volte il tasto . Il simbolo "°C" si accende e l'indicatore della temperatura lampeggia. Adesso è possibile impostare la temperatura desiderata tra 5°C e 35°C con i tasti "+" e "-". Utilizzare questi tasti di nuovo per salvare le impostazioni e per tornare a la modalità di esercizio.
- **Modalità Eco:** In questa modalità la temperatura ambiente di 22 °C resta costante. Se la temperatura ambiente scende al di sotto dei 18°C il dispositivo passa automaticamente al livello di riscaldamento alto. Se si raggiungono 18°C nell'ambiente, il dispositivo funziona in modalità di riscaldamento basso. Non appena si raggiungono i 22°C, il dispositivo si spegne automaticamente e il display mostra il simbolo "ECO".
- **Oscillazione:** Premere questo tasto  per accendere e spegnere la funzione di oscillazione. Il simbolo corrispondente compare sul display. Questa funzione può essere attivata solo in modalità di riscaldamento.
- **Timer:** Premere una volta il tasto . Il simbolo "h" si accende e l'indicatore della ore lampeggia. Adesso è possibile impostare l'orario di spegnimento desiderato tra 1h e 12h con i tasti "+" e "-". Utilizzare di nuovo il tasto  per impostare la temperatura ambiente desiderata. Utilizzare questi tasti di nuovo per salvare le impostazioni e per tornare a la modalità di esercizio. Adesso il display mostra la temperatura ambiente e l'ora impostata.

Tutte le funzioni descritte sopra possono essere azionate mediante il display.

Pulizia

- Spegnere il dispositivo, lasciarlo raffreddare e scollegare l'alimentazione di corrente. Non immergere il dispositivo e i componenti elettrici mai in acqua per evitare cortocircuiti.
- Per la pulizia della superficie esterna utilizzare un panno umido e morbido e asciugare con un panno asciutto.
- Non utilizzare detersivi aggressivi e chimici o detersivi acidi, come ad es. lana d'acciaio.
- Sotto il serbatoio dell'acqua si raccoglie acqua. È possibile farla defluire come di seguito: Abbassare l'uscita dell'acqua finché non scatta, rimuovere il tappo in gomma e lasciar defluire l'acqua in un contenitore adeguato.
- Asciugare la camera del serbatoio dell'acqua con un panno pulito e asciutto.

In caso di reclami

- È possibile presentare reclami relativi all'apparecchio entro 24 mesi dalla data d'acquisto (ricevuta).
- L'eventuale precedente manipolazione impropria del prodotto annulla la possibilità di avvalersi gratuitamente della sostituzione o della riparazione.
- Eventuali difetti presenti sulle parti soggette a usura, sui materiali di consumo nonché la pulizia, la manutenzione o la sostituzione di tali parti sono a pagamento.
- Per presentare un reclamo, si prega di restituire l'apparecchio al rivenditore, completo di ogni sua parte, nell'imballo originale e unitamente al documento d'acquisto. Per ottenere assistenza in modo pratico e veloce è possibile trovare ulteriori informazioni sul sito Internet www.suntec-wellness.de.
- Si tenga presente che in assenza di documentazione d'acquisto non sarà possibile effettuare riparazioni o sostituzioni a titolo gratuito.
- Qualora l'oggetto del reclamo si presenti in forma analoga a quanto stabilito dal Centro di assistenza, si provvederà a eliminare tutti i difetti dei materiali o di fabbricazione dell'apparecchio o di un accessorio mediante riparazione o, a nostra discrezione, mediante sostituzione dell'apparecchio.
- Eventuali danneggiamenti di parti di accessori non comportano la sostituzione automatica e gratuita dell'intero apparecchio. In questi casi rivolgersi al rivenditore specializzato. La rottura del vetro o delle parti in plastica è sempre a pagamento.
- Successivamente alla scadenza della garanzia, il rivenditore specializzato o il centro di assistenza potranno addebitare le spese di riparazione.

Nota per quanto riguarda la tutela dell'ambiente



Questo prodotto non deve essere smaltito attraverso i normali rifiuti domestici dopo la sua durata, ma deve essere portato in una stazione di raccolta per il riciclaggio di apparecchi elettrici ed elettronici. Il simbolo sul prodotto, le istruzioni per l'uso o la confezione indicano esaminato le procedure di smaltimento. I materiali sono riciclabili in ballo Accor con i loro simboli rispettivamente. Per mezzo di riutilizzo, il riciclaggio dei materiali o qualunque altra forma di riciclaggio di vecchi apparecchi si stanno facendo sul contributo importante alla tutela del nostro ambiente. Si prega di chiedere il vostro consiglio locale in cui si trova la stazione di smaltimento più vicino.

Nell'ambito delle nostre responsabilità estese in qualità di produttore, si certifica che il presente apparecchio è conforme alla Direttiva Europea 2012/19/UE sui rifiuti delle apparecchiature elettriche ed elettroniche (RAEE). L'obiettivo è quello di evitare, ridurre e smaltire in modo ecocompatibile i rifiuti elettronici. Si prega di contribuire attivamente alla tutela dell'ambiente e allo smaltimento dei rifiuti elettronici nei punti di raccolta locali. L'imballaggio e il presente manuale di istruzioni sono riciclabili.

Dichiarazione di conformità CE

L'apparecchio soddisfa i requisiti essenziali per la salute e la sicurezza prescritti dall'Unione europea. La dichiarazione di conformità CE è la base per la marcatura CE di questo apparecchio.

La pubblicazione di questo manuale di istruzioni sostituisce tutte le pubblicazioni precedentemente valide. SUNTEC, SUNTEC Wellness, KLIMATRONIC e il logo Sun sono marchi registrati. © 2019/02 SUNTEC WELLNESS GMBH
La responsabilità è esclusa per tutti gli errori di stampa e omissioni.

Veiligheidsvoorzorgen

Dit apparaat kan gebruikt worden door kinderen van 8 jaar en ouder en personen met verminderde lichamelijke, zintuiglijke en verstandelijke vermogens of gebrek aan ervaring en kennis als ze onder toezicht staan of worden geïnstrueerd over het gebruik van het apparaat op een veilige manier en begrijpen van de gevaren betrokken. Reiniging en onderhoud door de gebruiker worden niet gemaakt door kinderen zonder toezicht. Kinderen die jonger zijn dan 3 jaar en die niet onder permanent toezicht staan, moeten worden belet toegang te krijgen tot het apparaat.

Kinderen ouder dan 3 jaar en jonger dan 8 jaar mogen het apparaat alleen in- en uitschakelen als het apparaat in de normale gebruiksstand staat, onder voorwaarde dat zij geïnstrueerd zijn over de veilige omgang met het apparaat, dat zij onder toezicht staan en de mogelijke gevaren hebben begrepen. Kinderen ouder dan 3 jaar en jonger dan 8 jaar mogen de stekker van het apparaat niet in het stopcontact steken en mogen het apparaat niet instellen, schoonmaken of onderhouden. Het toestel mag alleen voor de huishouding en voor de toepassing, waarvoor het gemaakt is, worden gebruikt.

- **Controleer of de aangegeven netspanning overeenkomt met die van uw elektriciteitsnet.**
- **Wees voorzichtig met hete oppervlakken en raak ze niet aan, omdat daardoor brandwonden kunnen ontstaan.**
- **Gebruik het apparaat nooit met een defecte kabel**

of een defecte stroomstekker.

- Indien delen van het apparaat beschadigd zijn, moet u contact opnemen met uw verkooppunt.
- Probeer het apparaat niet zelf te repareren, te demonteren of te wijzigen.
- Plaats het apparaat niet direct onder een stopcontact.
- Gebruik het apparaat niet in de nabijheid van badkuipen, douches of zwembaden.
- Het apparaat is gevuld met een bepaalde hoeveelheid olie. Wanneer het moet worden gerepareerd en daarvoor de opening van het oliereservoir nodig is, neemt u contact op met uw verkooppunt.
- Let bij de verwijdering van het apparaat ook op de correcte verwijdering van de olie.
- Het apparaat is uitsluitend bedoeld voor huishoudelijk gebruik en voor de toepassing waarvoor het gemaakt is. Gelieve het niet buiten gebruiken.
- Gebruik het apparaat enkel op een vlakke, stabiele en warmtebestendige ondergrond.
- Tijdens de eerste ingebruikname kunnen er in de eerste paar minuten onaangename geuren ontstaan. Dit is normaal, deze zullen verdampen.
- Gebruik geen verlengsnoer.
- Verwijder de stekker uit het stopcontact als u het apparaat voor langere tijd niet gebruikt, als u het schoonmaakt of wanneer er een storing optreedt.
- Steek geen voorwerpen in het apparaat. Deze kunnen leiden tot elektrische schokken, brand of schade aan het apparaat.

- Plaats het apparaat niet onder of in de nabijheid van gordijnen, vitrages of andere brandbare materialen.
- Laat het apparaat nooit zonder toezicht functioneren.
- Zorg ervoor dat de ventilatieopeningen niet geblokkeerd en vrij zijn van stof of vreemde voorwerpen.
- Gebruik het apparaat niet om handdoeken of kleding te drogen. Brandgevaar!
- Gelieve het apparaat niet op een tapijt te plaatsen, terwijl het functioneert.
- Plaats het apparaat niet direct naast een stopcontact.
- Sommige onderdelen worden tijdens het gebruik zeer heet, en dit kan tot brandwonden leiden. Wees met name voorzichtig wanneer er kinderen of kwetsbare personen in de buurt zijn.
- Dit apparaat is niet voorzien van een kamertemperatuurregelaar. Gebruik het apparaat niet in kleine ruimtes waar personen aanwezig zijn die de ruimte niet zelfstandig kunnen verlaten, tenzij er continu toezicht is op deze personen.
- Het gebruik van accessoires van derden die niet door de fabrikant worden aanbevolen (zoals tijdschakelaars) kan letsel veroorzaken.
- Gebruik het apparaat niet in de nabijheid van badkuipen, douches of zwembaden.



Waarschuwing: Om oververhitting te voorkomen, moet u het apparaat niet afdekken!

Opbouw

Onderdelen:

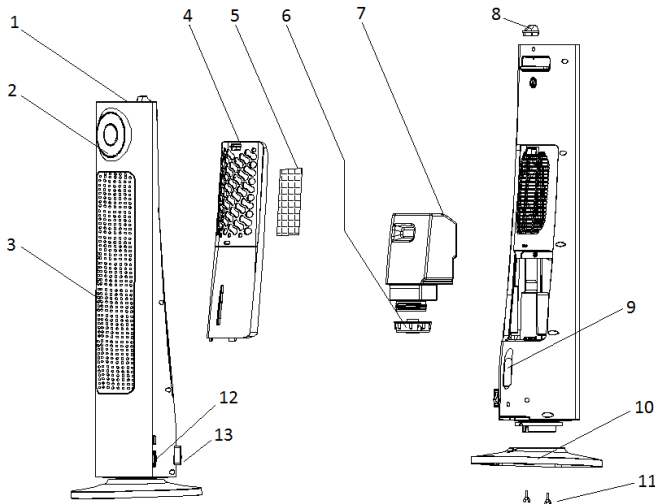

- 1 Bedieningspaneel
- 2 Display
- 3 Luchtuitlaat
- 4 Afdekking achterzijde
- 5 Stoffilter
- 6 Waterreservoirsluiting
- 7 Waterreservoir
- 8 Sproeier (bevochtiger)
- 9 Waterafvoer
- 10 Poot
- 11 Bevestigingsschroeven
- 12 Hoofdschakelaar
- 13 Schakelaar voor bevochtigingsfunctie

Bedieningspaneel / afstandsbediening:

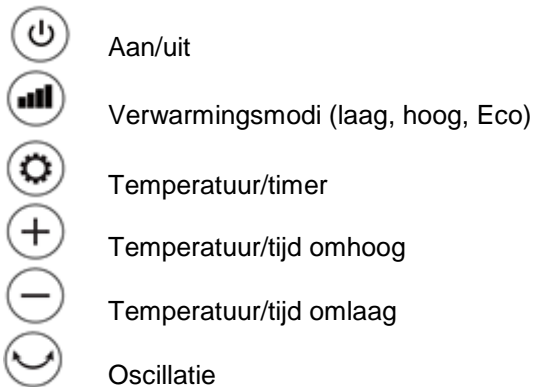

Symbolen op het display:



Ingebruikname

- Voeding: 220-240 V~, 50 Hz, 2000 W
- Verwijder de afdekking op de achterzijde en neem het waterreservoir uit het apparaat.
- Schroef de waterreservoirsluiting open, vul het reservoir met water, zet de moer erop en draai deze stevig aan.
- Plaats eerst het waterreservoir terug, en vervolgens de afdekking.
- Sluit het apparaat aan op de stroom en druk op de hoofdschakelaar: er klinkt een welkomstgeluid, het aan/uit-symbool op het bedieningspaneel gaat branden, en het apparaat staat nu in de stand-bymodus.

Bevochtigingsfunctie:

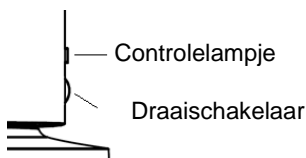

- duw de schakelaar voor de bevochtigingsfunctie naar boven. Het groene controlelampje gaat nu branden.
- U kunt de mate van bevochtiging regelen met de draaischakelaar, door deze naar beneden (meer) of naar boven (minder) te draaien.
- Zodra het waterreservoir leeg is, gaat de bevochtigingsfunctie automatisch uit en wordt het controlelampje rood. Als het waterreservoir is bijgevuld, wordt het controlelampje weer groen.
- De bevochtigingsfunctie kan ofwel los van de verwarmingsfunctie worden gebruikt, of in combinatie met deze functie.
- We raden u aan om het reservoir te vullen met gedestilleerd water, om kalkaanslag te voorkomen.

Verwarmingsfunctie:

- Druk op de aan/uit-knop op het bedieningspaneel.
- Druk op de knop om te schakelen tussen de drie verwarmingsmodi (laag, hoog en Eco).
- U kunt de gewenste temperatuur in de modi "laag" en "hoog" handmatig instellen door

twee keer op de knop  te drukken. Het symbool "°C" gaat branden, en de temperatuur gaat knipperen. Nu kunt u via de knoppen "+" en "-" de gewenste temperatuur instellen (tussen de 5°C en 35°C). Druk nog een keer op deze knop om de instellingen op te slaan en terug te gaan naar de operationele modus.

- **Eco-modus:** Bij deze modus wordt de kamertemperatuur constant op 22°C gehouden. Wanneer de kamertemperatuur onder de 18°C komt, gaat het apparaat automatisch in de hoge stand. Als de temperatuur op 18°C is gekomen, gaat het apparaat verder in de lage stand. Zodra de temperatuur 22°C is, gaat het apparaat automatisch uit en komt er op het display "ECO" te staan.
- **Oscillatie:** Druk op de knop  om de oscillatiefunctie aan of uit te zetten. Dit wordt met een symbool aangegeven op het display. U kunt deze functie alleen activeren in de verwarmingsmodus.
- **Timer:** Druk één keer op de knop . Het symbool "h" gaat branden, en de uren gaan knipperen. Nu kunt u via de knoppen "+" en "-" de gewenste uitschakeltijd instellen (tussen de 1 en 12 uur). Druk nog een keer op de knop  om de gewenste kamertemperatuur in te stellen. Druk nog een keer op deze knop om de instellingen op te slaan en terug te gaan naar de operationele modus.
Het display laat nu afwisselend de kamertemperatuur en de ingestelde tijd zien.

Alle bovengenoemde functies zijn op dezelfde manier aan te sturen via de afstandsbediening.

Reiniging

- Haal de stekker van het apparaat voor elke reiniging uit het stopcontact en laat het afkoelen. Dompel het apparaat en de elektrische componenten ervan nooit onder water om elektrische schokken te voorkomen.
- Gebruik voor het schoonmaken van de buitenoppervlakken een vochtige, zachte doek en voor afdrogen een droge doek.
- Gelieve geen agressieve of chemische reinigingsmiddelen te gebruiken en geen schurende reinigingsmiddelen zoals bijv. staalwol.
- Onder het waterreservoir vindt wateraccumulatie plaats. Dit water kunt u als volgt laten wegstromen: Klap de wateruitlaat naar onderen tot u een duidelijke klik hoort, verwijder de rubberen stop en laat het water wegstromen in een geschikte opvangbak.
- Droog de waterreservoirkamer vervolgens af met een schone, droge doek.

Milieuaanwijzingen



Dit product mag aan het einde van zijn levensduur niet met het normale huisvuil verwijderd worden, maar dient naar een verzamelpunt voor recycling van elektrische en elektronische apparaten te worden gebracht. Het symbool op het product, de gebruiksaanwijzing of de verpakking wijst hierop. De grondstoffen zijn volgens hun markering weer opnieuw bruikbaar. Met het opnieuw gebruiken, de stoffelijke verwerking of andere vormen van gebruik van oude apparaten levert u een belangrijke bijdrage aan de bescherming van het milieu. Vraag bij de gemeente na, welk verzamelpunt hiervoor verantwoordelijk is.

In het kader van onze uitgebreide fabrikantenverantwoordelijkheid is dit toestel gekenmerkt conform de Europese richtlijn 2012/19/EU voor afgedankte elektrische en elektronische apparatuur (AEEA). Het doel is het voorkomen, verminderen en milieuvriendelijk verwijderen van afgedankte elektrische en elektronische apparatuur. Help actief mee het milieu te ontzien en verwijder afgedankte elektrische en elektronische apparatuur via de lokale milieustraten. De verpakking en deze gebruiksaanwijzing zijn recyclebaar.

EG- conformiteitsverklaring

Het toestel voldoet aan de wezenlijke gezondheids- en veiligheidseisen van de Europese Unie. De EG-conformiteitsverklaring is de basis voor de CE-markering van dit toestel.

Met de publicatie van deze gebruiksaanwijzing verliezen alle tot nu toe gepubliceerde gebruiksaanwijzingen hun geldigheid. SUNTEC, SUNTEC Wellness, KLIMATRONIC en het zonnelogo zijn geregistreerde handelsmerken. © 2019/02 SUNTEC WELLNESS GMBH

Voor drukfouten en vergissingen zijn wij niet aansprakelijk.

Indicações de segurança

Este aparelho pode ser utilizado por crianças com idade igual ou superior a 8 anos e por pessoas com capacidades físicas, sensoriais ou mentais reduzidas ou com falta de experiência e/ou conhecimento, em caso de vigilância ou se tiverem sido instruídas relativamente ao uso seguro do aparelho e tiverem compreendido os perigos resultantes da utilização. As crianças não devem brincar com o aparelho. As crianças não devem efetuar a limpeza e manutenção sem vigilância. Manter o aparelho longe do alcance de crianças com idade inferior a 3 anos e sem vigilância permanente.

As crianças com idade igual ou superior a 3 anos e inferior a 8 anos só devem ligar e desligar o aparelho se este estiver posicionado ou instalado na respetiva posição de utilização normal, se tiverem sido instruídas relativamente ao uso seguro do aparelho, em caso de vigilância e se tiverem compreendido os possíveis perigos.

As crianças com idade igual ou superior a 3 anos e inferior a 8 anos não devem ligar o aparelho à tomada, regular, limpar ou realizar a manutenção do aparelho.

- **Certifique-se de que a tensão de rede especificada corresponde à da sua fonte de alimentação.**
- **Tenha cuidado com as superfícies quentes e não as toque, pois podem causar queimaduras.**
- **Nunca utilize o aparelho com um cabo ou ficha de alimentação com defeito.**
- **Se alguma peça da unidade estiver danificada, contacte o seu revendedor.**
- **Não tente reparar, desmontar ou de outra forma alterar**

a unidade por conta própria.

- Por favor, não coloque a unidade diretamente sob uma tomada elétrica.
- O aparelho só pode ser utilizado na casa e para o fim para que foi fabricado. Por favor, não use ao ar livre.
- Utilize o aparelho apenas em superfícies planas, estáveis e resistentes ao calor.
- Por favor, não utilize extensões.
- Retire a ficha da tomada se não for utilizar o aparelho durante um longo período de tempo, limpe-a ou se ocorrer uma avaria.
- Por favor, não insira quaisquer objectos no dispositivo. Isso pode resultar em choque elétrico, incêndio ou danos ao produto.
- Não coloque o aparelho sob ou perto de cortinas, cortinados ou outros materiais inflamáveis.
- Por favor, não deixe o produto sem vigilância.
- Certifique-se de que as ranhuras de ventilação não estão bloqueadas e livres de pó ou objectos estranhos.
- Não utilize a unidade para secar toalhas de banho ou roupas. Perigo de incêndio!
- Por favor, não coloque o aparelho sobre um tapete enquanto estiver em funcionamento.
- Por favor, não coloque o dispositivo diretamente ao lado de uma tomada elétrica.
- Algumas peças ficam muito quentes durante o funcionamento e podem causar queimaduras. Seja particularmente cuidadoso quando estiverem presentes crianças ou pessoas vulneráveis.
- Esta unidade não está equipada com controle de temperatura ambiente. Não utilize a unidade em salas pequenas onde haja pessoas que não possam sair da

sala independentemente, a menos que estejam sob supervisão constante.

- A utilização de acessórios estranhos não recomendados pelo fabricante, tais como temporizadores, pode causar ferimentos.
- Não utilize o aparelho na proximidade imediata de casas de banho, chuveiros ou piscinas.



Atenção: Para evitar sobreaquecimento, não cubra a unidade!





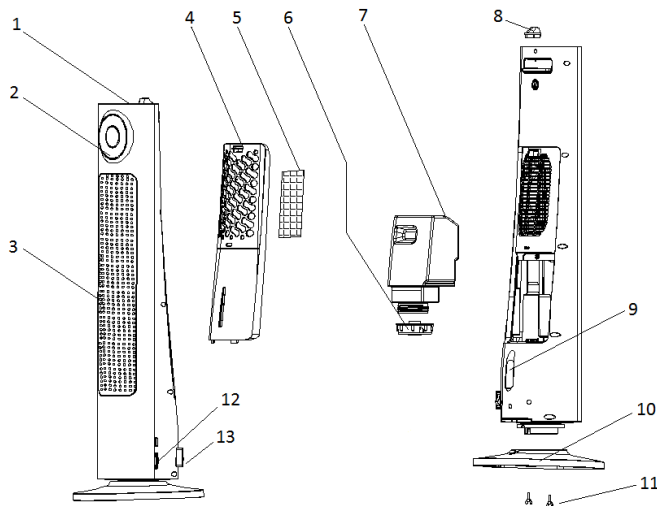

Componentes

Componentes:









- 1 Campo de comando
- 2 Visor
- 3 Saída de ar
- 4 Cobertura traseira
- 5 Filtro de pó
- 6 Tampa do depósito de água
- 7 Depósito de água
- 8 Pulverizador (humidificador)
- 9 Saída de água
- 10 Suporte
- 11 Parafusos de fixação
- 12 Interruptor principal
- 13 Interruptor da função de humificação

Campo de comando/controlo remoto:

-  Ligar/desligar
-  Modos de aquecimento (baixo, alto, Eco)
-  Temperatura/Temporizador
-  Aumentar temperatura/tempo definido
-  Reduzir temperatura/tempo definido
-  Oscilação



Símbolos do visor:

-  Ligar/desligar
-  Nível de aquecimento baixo
-  Nível de aquecimento alto
-  Modo económico
-  Oscilação
-  Temperatura ambiente atual
-  Definição do temporizador

Colocação em funcionamento



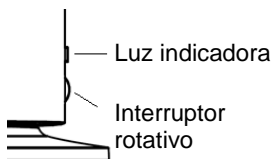

- Alimentação de corrente: 220-240V, 50Hz, 2000W
- Retire a cobertura traseira e retire cuidadosamente o depósito de água.
- Desaperte a tampa do depósito de água, abasteça o depósito com água, coloque a porca e aperte-a.
- Em primeiro lugar, volte a colocar o depósito com água e, de seguida, a cobertura.
- Ligue o aparelho à eletricidade e prima o interruptor principal: Irá ouvir um sinal de boas-vindas, o símbolo ligar/desligar acende-se no campo de comando, o aparelho encontra-se em modo Standby.

Função de humificação:



- Coloque o interruptor da função de humificação para cima, o que fará com que a luz indicadora verde acenda.
- Pode regular a intensidade do humidificador através do interruptor rotativo, rodando-o para cima (aumentar) ou para baixo (reduzir).
- Assim que o depósito de água estiver vazio, a função de humificação desliga-se automaticamente e a luz indicadora fica vermelha. Depois de abastecer o depósito de água, a luz indicadora volta a ficar verde.
- A função de humificação pode ser utilizada independentemente ou em conjunto com a função de aquecimento.
- Recomendamos que abasteça o depósito de água com água destilada, para evitar depósitos de calcário.

Função de aquecimento:

- Prima o botão ligar/desligar no campo de comando.
- Prima o botão , para alternar entre os três modos de aquecimento (baixo, alto e Eco).
- Pode definir manualmente a temperatura desejada nos modos "baixo" e "alto", premindo duas vezes o botão . Acende-se o símbolo "°C", e a indicação da temperatura fica intermitente. Agora pode definir a temperatura desejada, entre 5 °C e 35 °C, através dos botões "+" e "-". Prima de novo este botão, para guardar as definições e para voltar ao modo operacional.
- **Modo económico:** Neste modo, a temperatura ambiente de 22 °C é mantida de forma constante. Se a temperatura cai para níveis inferiores a 18 °C, o aparelho é colocado automaticamente no modo de aquecimento alto. Quando a temperatura ambiente atinge 18 °C, o aparelho continua a funcionar no modo de aquecimento baixo. Assim que atingir 22 °C, o aparelho desliga-se automaticamente e o visor exibe o símbolo "ECO".
- **Oscilação:** Prima o botão  para ligar ou desligar a função de oscilação. O respetivo símbolo é exibido no visor. Esta função apenas pode ser ativada no modo de aquecimento.
- **Temporizador:** Prima uma vez o botão . Acende-se o símbolo "h" e a indicação do tempo fica intermitente. Agora pode definir o tempo desejado para desligar o aparelho, entre 1 e 12 horas, através dos botões "+" e "-". Prima novamente o botão  para definir a temperatura ambiente desejada. Prima de novo este botão, para guardar as definições e para voltar ao modo operacional. O visor vai agora exibindo alternadamente a temperatura ambiente e o tempo definido.

Todas as funções descritas em cima podem ser controladas, de igual modo, com o controlo remoto.

Limpeza

- Antes de cada limpeza, desligue o aparelho da alimentação elétrica e deixe-o arrefecer. Nunca imerja o aparelho e os respetivos componentes elétricos em água para evitar choques elétricos.
- Para a limpeza das superfícies exteriores utilize um pano húmido e macio e, de seguida, para a secagem, um pano seco.
- Não utilize detergentes agressivos ou químicos, nem produtos de limpeza abrasivos, como por ex. palha-de-aço.
- Por baixo do depósito de água, acumula-se água, que pode ser drenada da seguinte forma: Baixe a saída de água, até ouvir um som de engate, remova o tampão de borracha e deixe escoar a água para um recipiente adequado.
- De seguida, seque o compartimento do depósito de água com um pano limpo e seco.

Em caso de reclamação

- Se pretende realizar uma reclamação relativamente ao aparelho, pode fazê-lo no prazo de 24 meses a contar da data de compra (recibo) .
- O manuseamento incorreto do produto anula a substituição gratuita ou a reparação gratuita.
- As peças de desgaste e materiais de consumo, assim como a limpeza, manutenção ou substituição das peças em questão serão cobrados .
- Caso pretenda realizar uma reclamação, entregue o aparelho completo na embalagem original e com a prova de compra do distribuidor. Para um pedido de assistência rápido e cómodo visite a nossa página de Internet www.suntec-wellness.de e obtenha mais informações.
- Sem a prova de compra não são realizadas reparações gratuitas ou substituições.
- No caso de a reclamação se enquadrar nas especificações da nossa assistência, todos os defeitos do aparelho ou dos acessórios decorrentes de defeitos materiais ou de fabrico serão eliminados através de uma reparação gratuita ou, de acordo com os nossos critérios, através da substituição do aparelho.
- Os danos em acessórios não resultam automaticamente na substituição gratuita do aparelho completo. Nestes casos contacte o revendedor . Em caso de vidros partidos ou peças de plástico partidas, o serviço será sempre cobrado.
- O revendedor ou o serviço de reparação pode realizar reparações cobradas após o período de garantia.

Indicações sobre a proteção ambiental



No fim da respetiva vida útil, este produto não deve ser eliminado juntamente com o lixo doméstico normal; deve ser entregue num centro de recolha para a reciclagem de aparelhos elétricos e eletrónicos. O símbolo no produto, nas instruções de utilização ou na embalagem, aponta para este facto. Os materiais são recicláveis de acordo com a respetiva marcação. Com o reaproveitamento, a reciclagem de materiais ou outras formas de reciclar lixo eletrónico está a dar um contributo importante para a proteção do nosso ambiente. Saiba qual é o centro de eliminação competente através da administração municipal.

No âmbito da responsabilidade alargada do fabricante, este aparelho está identificado de acordo com a diretiva europeia 2012/19/UE sobre resíduos de equipamentos elétricos e eletrónicos (REEE). O objetivo é evitar, reduzir e eliminar ecologicamente os resíduos eletrónicos. Colabore ativamente na proteção do ambiente e elimine os resíduos eletrónicos através dos centros de recolha locais.

A embalagem e o presente manual de instruções são recicláveis.

Declaração de conformidade CE

O aparelho está em conformidade com os requisitos de saúde e segurança essenciais da União Europeia. A declaração de conformidade CE é a base para a marcação CE deste aparelho.

Este manual de instruções anula a validade dos manuais anteriores. SUNTEC, SUNTEC Wellness, KLIMATRONIC e o logotipo do sol são marcas registadas. © 2019/02 SUNTEC WELLNESS GMBH.

Não serão assumidas quaisquer responsabilidades decorrentes de erros de impressão e lapsos.

Sigurnosne mjere opreza

Ovaj uređaj se može koristiti od strane djece u dobi od 8 godina i iznad i osoba sa smanjenim fizičkim, osjetilnim ili mentalnim sposobnostima ili nedostatkom iskustva i znanja, ako su pod nadzorom ili ih uputila u korištenje aparata na siguran način i razumiju opasnosti uključeni. Čišćenje i održavanje korisnik ne donosi djecu bez nadzora. Djeci mlađoj od 3 godine, koja nisu pod stalnim nadzorom, mora biti onemogućen pristup uređaju. Djeca uzrasta između 3 i 8 godina smiju samo uključivati i isključivati uređaj, i to pod pretpostavkom, da je uređaj pozicioniran ili instaliran u svom normalnom radnom položaju, te da su djeca podučena u pogledu sigurne upotrebe uređaja, da stoje pod nadzorom i da su shvatila moguće opasnosti.

Djeca uzrasta između 3 i 8 godina uređaj ne smiju priključivati na utičnicu, ne smiju ga regulirati, čistiti niti vršiti održavanje uređaja.

- Svakako provjerite da li se navedeni napon poklapa s naponom vaše električne mreže.
- Pripazite na vruće površine i nemojte ih dodirivati, jer biste mogli zadobiti opekotine.
- Nikada nemojte upotrebljavati uređaj ukoliko je oštećen kabel ili utikač.
- Ako su neki dijelovi uređaja oštećeni, obratite se trgovini u kojoj ste ga kupili.
- Nikako nemojte pokušavati sami popravljati uređaj, otvarati ga ili izmijeniti.
- Nemojte postaviti uređaj direktno ispod utičnice za struju.

- Nemojte uključivati i koristiti uređaj u neposrednoj blizini kupaonica, tuševa ili bazena.
- Uređaj je napunjen određenom količinom ulja. Ukoliko bi se nešto moralo popraviti za što je potrebno otvoriti spremnik za ulje, obratite se trgovini u kojoj ste kupili uređaj.
- Pri zbrinjavanju uređaja svakako pripazite na pravilno zbrinjavanje ulja.
- Uređaj se smije koristiti samo u kućanstvima i samo za svrhu za koju je proizveden. Ne koristite uređaj na otvorenom prostoru.
- Upotrebljavajte uređaj samo na ravnim, stabilnim i na toplinu postojanim površinama.
- Kad se uređaj prvi puta uključuje, prvih nekoliko minuta mogu se javiti neugodni mirisi. To je normalno i brzo će nestati.
- Nemojte koristiti nikakav produžni kabel.
- Svakako izvucite utikač iz utičnice ako uređaj nećete koristiti duže vrijeme, ako ga želite očistiti ili ako je došlo do neke smetnje u radu.
- Ne gurajte nikakve predmete u uređaj, jer bi to moglo izazvati strujni udar, požar ili oštetiti uređaj.
- Nemojte smjestiti uređaj u blizini zastora ili nekih drugih zapaljivih materijala.
- Nemojte ostavljati uređaj da radi bez nadzora.
- Pripazite da ventilacijski otvori nisu blokirani te da u njima nema prašine ili nekih stranih tijela.
- Nemojte na uređaju sušiti ručnike ili odjevne predmete. Opasnost od požara!
- Nemojte staviti uređaj na tepih dok je uključen.
- Molimo Vas ne postavljajte uređaj u neposrednoj blizini utičnice.
- Pojedini dijelovi postaju pri uporabi veoma vrući te

moгу dovesti od opekotina. Budite osobito oprezni u prisustvu djece ili ugroženih osoba.

- Ova grijalica nije opremljena regulatorom temperature. Ne koristite uređaj u malim prostorijama u kojima se nalaze osobe koje ne mogu samostalno napustiti prostoriju, osim ako su te osobe pod stalnim nadzorom.
- Upotreba stranih dijelova pribora, koji nisu preporučeni od proizvođača, kao n.pr. uklopni satovi, može dovesti do ozljeda.
- Nemojte uključivati i koristiti uređaj u neposrednoj blizini kupaoonica, tuševa ili bazena.



Upozorenje: Da biste spriječili pregrijavanje uređaja, nemojte ga ničim prekrivati!





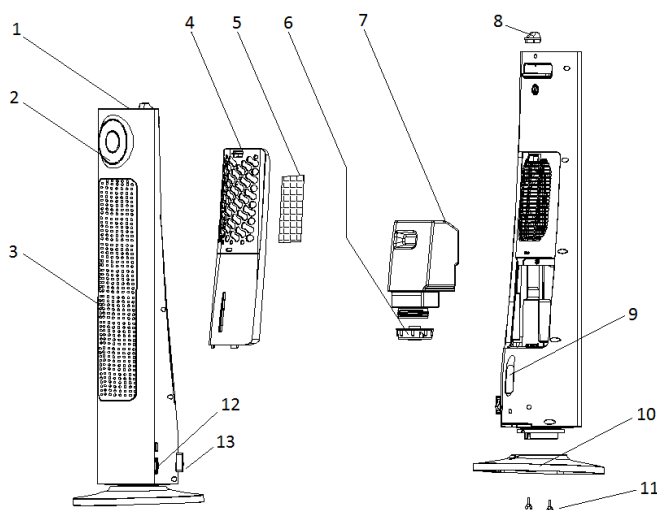

Montaža

Sastavni dijelovi:









- 1 Poslužno polje
- 2 Ekran
- 3 Ispuštanje zraka
- 4 Stražnji poklopac
- 5 Filter za prašinu
- 6 Poklopac spremnika za vodu
- 7 Spremnik za vodu
- 8 Mlaznica za raspršivanje (ovlaživač)
- 9 Ispuštanje vode
- 10 postolje
- 11 Vijci za pričvršćivanje
- 12 Glavna sklopka
- 13 Sklopka za funkciju ovlaživača

Poslužno polje / daljinski upravljač:

-  On / off
-  Načini grijanja (nizak, visok, ekonomičan)
-  Temperaturu / vrijeme
-  Povećati temperaturu / vrijeme
-  Smanjiti temperaturu / vrijeme
-  Oscilacija



Simboli na ekranu:

-  On / off
-  Nizak stupanj grijanja
-  Visok stupanj grijanja
-  Ekonomični modus
-  Oscilacija
-  Trenutna temperatura prostora
-  Podešavanje vremenskog programatora

Uključivanje i rad uređaja

Opskrba strujom:



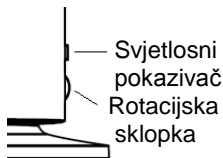

- Strujno napajanje: 220-240V~, 50Hz, 2000W
- Molimo Vas uklonite stražnji poklopac i izvadite spremnik za vodu.
- Molimo Vas otvorite poklopac spremnika za vodu, napunite spremnik s vodom, postavite maticu vijka i čvrsto ju zategnite.
- Molimo Vas postavite ponovo spremnik za vodu i poklopac.
- Molimo Vas priključite uređaj na strujno napajanje i pritisnite glavnu sklopku: Vi ćete čuti signal dobrodošlice, simbol za uključivanje / isključivanje svijetli na poslužnom polju, uređaj se nalazi u stanju pripravnosti.

Funkcija ovlaživača:



- Molimo Vas prebacite sklopku za funkciju ovlaživanja na gore, upalit će se zeleni svjetlosni pokazivač.
- Jačinu ovlaživanja možete regulirati rotacijskom sklopkom, tako što ćete ju za povećavanje okretati prema gore ili za smanjenje prema dole.
- Čim je spremnik za vodu prazan, automatski se isključuje funkcija ovlaživanja, svjetlosni pokazivač svijetli crveno. Nakon što je spremnik za vodu je napunjen, svjetlosni pokazivač svijetli ponovno zeleno.
- Funkcija ovlaživanja može se koristiti neovisno o funkciji grijanja ili zajedno s funkcijom grijanja.
- Preporučamo Vam da spremnik za vodu napunite destiliranom vodom, kako bi se spriječile naslage kamenca.

Funkcija grijanja:

- Molimo Vas pritisnite gumb za uključivanje / isključivanje na poslužnom polju.
- Molimo Vas pritisnite gumb , kako biste izabrali način grijanja (nizak, visok i ekonomičan).
- Željenu temperaturu možete postaviti ručno u modusu „nisko“ i „visoko“, tako što dva puta pritisnete gumb . Simbol „°C“ svijetli, prikaz temperature treperi. Sada možete postaviti željenu temperaturu između 5°C i 35°C s gumbom „+“ i „-“. Molimo Vas pritisnite još jednom ovaj gumb za pohranjivanje postavki i povratak u radni modus.
- **Ekonomični modus:** U ovom modusu konstantno se održava sobna temperatura od 22°C. Ukoliko sobna temperatura padne ispod 18°C, uređaj se automatski prebacuje na visoki stupanj grijanja. Kada se u prostoriji dostigne 18°C, uređaj radi dalje u nižem modusu grijanja. Čim se dostignu 22°C, uređaj se automatski isključuje, na ekranu se pojavljuje simbol „ECO“.
- **Oscilacija:** Molimo Vas pritisnite gumb , kako biste uključili ili isključili funkciju oscilacije. Na ekranu se pojavljuje odgovarajući simbol. Ova funkcija se može aktivirati samo u modusu grijanja.
- **Vremenski programator:** Molimo Vas pritisnite jednom gumb . Simbol „h“ svijetli, prikaz sati treperi. Sada možete postaviti željeno vrijeme za isključivanje između 1h i 12h s gumbom „+“ i „-“. Molimo Vas pritisnite još jednom gumb  kako biste postavili željenu sobnu temperaturu. Molimo Vas pritisnite još jednom ovaj gumb za pohranjivanje postavki i povratak u radni modus. Na ekranu se pojavljuju naizmjenice sobna temperatura i postavljeno vrijeme.

Svim gore opisanim funkcijama može se isto tako upravljati s daljinskim upravljačem.

Čišćenje

- Prije svakog čišćenja obavezno isključite dovod struje u uređaj i ostavite ga da se ohladi. Nikada nemojte uranjati uređaj i njegove električne sastavne dijelove u vodu, da ne biste izazvali strujni udar.
- Za čišćenje vanjskih površina koristite vlažnu, meku krpu, a za brisanje suhu krpu.
- Nemojte upotrebljavati nikakva agresivna ili kemijska sredstva za čišćenje kao ni sredstva za ribanje, primjerice čeličnu vunu).
- Ispod spremnika za vodu sakuplja se voda. Može se ispustiti na sljedeći način: Molimo Vas otvorite ispušni otvor prema dole dok ne čujete da je sjeo na svoje mjesto, izvadite gumeni čep i pustite da se voda slije u prikladnu posudu.
- Molimo Vas posušite na kraju komoru spremnika za vodu čistom suhom krpom.

U slučaju reklamacije

- Ako imate nekih reklamacija u vezi s uređajem, možete to učiniti u roku od 24 mjeseca nakon datuma kupnje (račun).
- U slučaju prethodnog nestručnog rukovanja proizvodom isključen je besplatni popravak ili besplatna zamjena proizvoda.
- Popravak kvarova na habajućim dijelovima, potrošni materijal, te čišćenje, održavanje ili zamjena navedenih dijelova naplaćuju se.
- Ako imate reklamaciju i želite koristiti jamstvo, donesite čitav uređaj u originalnom pakiranju zajedno s računom u trgovinu u kojoj ste ga kupili. Želite li brzo i jednostavno prijaviti uređaj za servis, posjetite našu internetsku stranicu www.suntec-wellness.de i tamo ćete dobiti pregršt dodatnih informacija.
- Bez računa načelno nema besplatnih popravaka ili zamjene uređaja.
- U slučaju da je u skladu s našim Odredbama o servisnim uslugama reklamacija prihvaćena, svi kvarovi na uređaju ili na priboru nastali zbog pogrešaka na materijalu ili u proizvodnji bit će besplatno uklonjeni, ili će prema našoj procjeni uređaj biti zamijenjen novim.
- Oštećenja pribora ne dovode automatski do besplatne zamjene čitavog uređaja. U takvim slučajevima obratite se svojoj specijaliziranoj trgovini. Popravak loma stakla ili plastičnih dijelova uvijek se naplaćuje.
- Specijalizirana trgovina ili servis mogu za naplatu obaviti popravke nakon isteka jamstva.

Zaštita okoliša



Kad mu istekne životni vijek, ovaj proizvod ne smijete baciti u običan kućni otpad, već ga morate predati na zbirnim mjestima za prikupljanje električnih i elektronskih uređaja za reciklažu. Na to upozorava simbol na samom proizvodu ili na pakiranju. Materijali iz koji je izrađen mogu se ponovo upotrijebiti u skladu sa svojom oznakom. Ponovnom uporabom, korištenjem materijala ili nekim drugim oblikom korištenja starih aparata dajete važan doprinos zaštiti našeg okoliša. Obratite se upravi svoje općine da vas informira gdje možete zbrinuti svoj uređaj. U okviru šire odgovornosti nas kao proizvođača ovaj uređaj nosi oznaku u skladu s Direktivom 2012/19/EU za stare električne i elektroničke uređaje (WEEE). Cilj je spriječiti, smanjiti i ekološki zbrinuti elektronički otpad. Molimo vas da nam pri tome aktivno pomognete i zbrinete svoj elektronički otpad na lokalnim prikupljalištima takvog otpada. Samo pakiranje i ove upute za upotrebu mogu se reciklirati.

EZ- Izjava o sukladnosti

Uređaj je napravljen u skladu s najvažnijim zahtjevima Europske unije glede zdravlja i sigurnosti. EZ-izjava o sukladnosti predstavlja osnovu za CE-oznaku na ovom uređaju.

S objavljivanjem ovih Uputa za upotrebu dosadašnje upute postaju nevažeće. SUNTEC, SUNTEC Wellness, KLIMATRONIC i logotip sunca su registrirane marke. © 2019/02 SUNTEC WELLNESS GMBH

Odgovornost je isključena za sve tiskarske greške i propuste.

Sigurnosne mjere opreza

Ovaj uređaj se može koristiti od strane djece u dobi od 8 godina i iznad i osoba sa smanjenim fizičkim, senzornim i mentalnim sposobnostima ili nedostatkom iskustva i znanja ako su pod nadzorom ili instrukcija za upotrebu aparata na siguran način i razumiju opasnosti uključeni. Čišćenje i održavanje korisnika neće biti od strane djece bez nadzora. Djeci mlađoj od 3 godine, koja nisu pod stalnim nadzorom, mora biti onemogućen pristup uređaju. Djeca uzrasta između 3 i 8 godina smiju samo uključivati i isključivati uređaj, i to pod pretpostavkom, da je uređaj pozicioniran ili instaliran u svom normalnom radnom položaju, te da su djeca podučena u pogledu sigurne upotrebe uređaja, da stoje pod nadzorom i da su shvatila moguće opasnosti. Djeca uzrasta između 3 i 8 godina uređaj ne smiju priključivati na utičnicu, ne smiju ga regulirati, čistiti niti vršiti održavanje uređaja.

- Svakako provjerite da li se navedeni napon poklapa s naponom vaše električne mreže.
- Pripazite na vrelu površine i nemojte ih dirati, jer biste mogli zadobiti opekotine.
- Nikada nemojte koristiti aparat ako je oštećen kabel ili utikač.
- Ako su neki dijelovi aparata oštećeni, obratite se radnji u kojoj ste ga kupili.
- Nikako nemojte pokušavati sami da popravite aparat, da ga otvarate ili izmijenite.
- Nemojte postaviti aparat direktno ispod utičnice za struju.

- Nemojte uključivati i koristiti aparat u neposrednoj blizini kupaonica, tuševa ili bazena.
- Aparat je napunjen određenom količinom ulja. Ako bi se nešto moralo popraviti za što je potrebno otvoriti rezervoar za ulje, obratite se radnji u kojoj ste kupili aparat.
- Kod zbrinjavanja aparata svakako pripazite na pravilno zbrinjavanje ulja.
- Aparat se smije koristiti samo u kućanstvima i samo za svrhu za koju je proizveden. Ne koristite aparat na otvorenom prostoru.
- Upotrebljavajte aparat samo na ravnim, stabilnim i na toplotu postojanim površinama.
- Kad se aparat prvi puta uključuje, prvih nekoliko minuta mogu se javiti neugodni mirisi. To je normalno i brzo će nestati.
- Nemojte koristiti nikakav produžni kabel.
- Svakako izvucite utikač iz utičnice ako aparat nećete koristiti duže vrijeme, ako ga želite očistiti ili ako je došlo do neke smetnje u radu.
- Ne gurajte nikakve predmete u aparat, jer bi to moglo da izazove strujni udar, požar ili da ošteti aparat.
- Nemojte smjestiti aparat u blizini zavjesa ili nekih drugih zapaljivih materijala.
- Nemojte ostavljati aparat da radi bez nadzora.
- Pripazite da ventilacijski otvori nisu blokirani te da u njima nema prašine ili nekih stranih tijela.
- Nemojte na aparatu sušiti peškire ili odjevne predmete. Opasnost od požara!
- Nemojte staviti aparat na tepih dok je uključen.
- Ne postavljajte uređaj direktno pored utičnice.
- Mnogi dijelovi vrlo se zagrijevaju tokom rada i mogu

uzrokovati opekotine. Budite posebno oprezni kada su prisutna djeca ili ranjive osobe.

- Ovaj uređaj nije opremljen regulatorom sobne temperature. Ne koristite uređaj u malim prostorijama u kojima se nalaze osobe koje ne mogu samostalno napustiti prostoriju, osim u slučaju ako su pod stalnim nadzorom.
- Upotreba dijelova dodatne opreme drugih proizvođača koje proizvođač nije preporučio, kao što su npr. vremenski programatori, može rezultirati povredama.
- Nemojte uključivati i koristiti aparat u neposrednoj blizini kupaonica, tuševa ili bazena.



Upozorenje: Da biste spriječili pregrijavanje aparata, nemojte ga ničim prekrivati!

Montaža

Sastavni dijelovi:

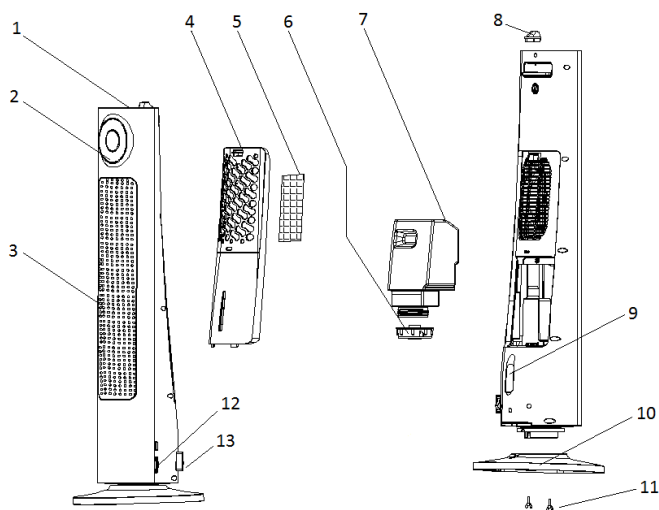







- 1 Upravljačka ploča
- 2 Zaslon
- 3 Izlaz zraka
- 4 Stražnji poklopac
- 5 Filter za prašinu
- 6 Čep spremnika za vodu
- 7 Spremnik za vodu
- 8 Mlaznica za raspršivanje (ovlaživač)
- 9 Izlaz vode
- 10 Stopica
- 11 Vijci za fiksiranje
- 12 Glavni prekidač
- 13 Prekidač za funkciju ovlaživanja

Upravljačka ploča/daljinski upravljač:

-  Uključivanje/isključivanje
-  Režimi grijanja (nizak, visok, ekonomični)
-  Temperature/vremena
-  Povećanje postavke temperature/vremena
-  Smanjenje postavke temperature/vremena
-  Oscilacija



Simboli na zaslonu:

-  Uključivanje/isključivanje
-  Nizak stepen grijanja
-  Visok stepen grijanja
-  Ekonomični režim rada
-  Oscilacija
-  Aktuelna sobna temperatura
-  Postavke vremenskog programatora

Uključivanje i rad aparata



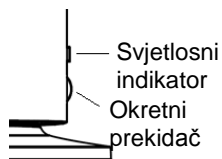

- Strujno napajanje: 220 - 240 V~, 50 Hz, 2000 W
- Skinite stražnji poklopac i izvadite spremnik za vodu.
- Odvrnite čep spremnika za vodu i napunite spremnik za vodu. Stavite navojnu maticu i pritegnite je.
- Prvo stavite spremnik za vodu, a zatim poklopac.
- Priključite uređaj na strujno napajanje i pritisnite glavni prekidač: oglasit će se pozdravni signal, na upravljačkoj ploči svijetlit će simbol uključivanja/isključivanja, a uređaj će biti u režimu pripravnosti.

Funkcija ovlaživanja:



- Pritisnite prekidač funkcije ovlaživanja prema gore. Svijetlit će zeleni svjetlosni indikator.
- Intenzitet ovlaživanja možete regulisati okretanjem okretnog prekidača prema gore (povećanje) ili prema dolje (smanjenje).
- Čim se spremnik vode isprazni, funkcija ovlaživanja automatski se isključuje, a svjetlosni indikator svijetli u crvenoj boji. Nakon punjenja spremnika vode, svjetlosni indikator ponovo svijetli u zelenoj boji.
- Funkciju ovlaživanja moguće je koristiti nezavisno od funkcije grijanja ili zajedno s funkcijom grijanja.
- Radi izbjegavanja naslaga kamenca preporučujemo da spremnik napunite destilovanom vodom.

Funkcija grijanja:

- Pritisnite tipku za uključivanje/isključivanje na upravljačkoj ploči.
- Za odabir između tri režima grijanja (nizak, visok, ekonomični) pritisnite tipku .
- Željenu temperaturu u režimu "nizak" i "visok" možete podesiti i ručno dvostrukim pritiskom na tipku . Svijetlit će simbol "°C" i treperiti prikaz temperature. Pomoću tipki "+" i "-" sada možete podesiti željenu temperaturu između 5 °C i 35 °C. Za spremanje postavki i vraćanje u režim rada još jednom pritisnite ovu tipku.
- **Ekonomični režim rada:** U ovom režimu konstantno se održava sobna temperatura od 22 °C. Ako se sobna temperatura spusti ispod 18 °C, uređaj automatski prelazi na visok stepen grijanja. Po dostizanju sobne temperature od 18 °C, uređaj nastavlja raditi na postavci niskog stepena grijanja u režimu grijanja. Po dostizanju temperature od 22 °C, uređaj se automatski isključuje, a na zaslonu se prikazuje simbol "ECO".
- **Oscilacija:** Za uključivanje ili isključivanje funkcije oscilacije pritisnite tipku . Na zaslonu se prikazuje odgovarajući simbol. Ovu funkciju moguće je aktivirati samo u režimu grijanja.
- **Vremenski programator:** Jednom pritisnite tipku . Svijetlit će simbol "h" i treperiti prikaz sati. Pomoću tipki "+" i "-" sada možete podesiti željeno vrijeme isključivanja između 1 h i 12 h. Za podešavanje željene sobne temperature još jednom pritisnite tipku . Za spremanje postavki i vraćanje u režim rada još jednom pritisnite ovu tipku. Na zaslonu se sada naizmjenično prikazuju sobna temperatura i podešeno vrijeme.

Svim gore opisanim funkcijama moguće je identično upravljati putem daljinskog upravljača.

Čišćenje

- Prije svakog čišćenja obavezno isključite dovod struje u aparat i ostavite ga da se ohladi. Nikada nemojte uranjati aparat i njegove električne sastavne dijelove u vodu, da ne biste izazvali strujni udar.
- Za čišćenje vanjskih površina koristite vlažnu, meku krpu, a za brisanje suhu krpu.
- Nemojte upotrebljavati nikakva agresivna ili kemijska sredstva za čišćenje kao ni sredstva za ribanje, na primjer čeličnu vunu).
- Ispod spremnika vode nakuplja se voda. Vodu je moguće ispustiti na sljedeći način: otklopite izlaz vode prema dolje da čujno nalegne, skinite gumeni čep i ispustite vodu u odgovarajuću posudu.
- Komoru spremnika vode zatim posušite čistom, suhom krpom.

U slučaju reklamacije

- Ako imate nekih reklamacija u vezi s uređajem, možete to učiniti u roku od 24 mjeseca nakon datuma kupovine (račun).
- Ako je prethodno nestručno rukovano s proizvodom, isključen je besplatni opravak ili besplatna zamjena proizvoda.
- Opravak kvarova na habajućim dijelovima, potrošni materijal, te čišćenje, održavanje ili zamjena navedenih dijelova naplaćuju se.
- Ako imate reklamaciju i želite koristiti garanciju, donesite čitav uređaj u originalnom pakovanju zajedno s računom u trgovinu u kojoj ste ga kupili. Želite li brzo i jednostavno prijaviti uređaj za servis, posjetite našu internetsku stranicu www.suntec-wellness.de i tamo ćete dobiti mnoštvo dodatnih informacija.
- Bez računa načelno nema besplatnih opravaka ili zamjene uređaja.
- U slučaju da je prema našim Odredbama o servisnim uslugama reklamacija prihvaćena, svi kvarovi na uređaju ili na priboru nastali zbog grešaka materijala ili u proizvodnji bit će besplatno odstranjeni, ili će prema našoj procjeni uređaj biti zamijenjen novim.
- Oštećenja pribora ne dovode automatski do besplatne zamjene čitavog uređaja. U takvim slučajevima obratite se svojoj specijaliziranoj trgovini. Popravak loma stakla ili plastičnih dijelova uvijek se naplaćuje.
- Specijalizirana trgovina ili servis mogu uz naplatu obaviti opravke nakon isteka garancij.

Upute u vezi sa zaštitom okoline



Kad odsluži svoje, ovaj se proizvod ne smije zbrinuti kao obični kućni otpad, već se mora predati tamo gdje se prikupljaju električni i elektronski uređaji zbog reciklaže. Na to ukazuje simbol na proizvodu, u uputstvu za upotrebu ili na pakovanju. Materijali se u skladu s njihovom oznakom mogu ponovo upotrijebiti. Ponovnom upotrebom, korištenjem materijala ili nekim drugim oblikom korištenja starih aparata dajete važan doprinos zaštiti naše okoline. Obratite se upravi svoje općine da vas informira gdje možete zbrinuti svoj uređaj. U okviru šire odgovornosti nas kao proizvođača ovaj uređaj nosi oznaku u skladu s Direktivom 2012/19/EU za stare električne i elektroničke uređaje (WEEE). Cilj je spriječiti, smanjiti i ekološki zbrinuti elektronički otpad. Molimo vas da nam pri tome aktivno pomognete i zbrinete svoj elektronički otpad na lokalnim prikupljalištima takvog otpada. Samo pakiranje i ove upute za upotrebu mogu se reciklirati.

EZ- Izjava o sukladnosti

Uređaj je napravljen u skladu s najvažnijim zahtjevima Europske unije glede zdravlja i sigurnosti. EZ-izjava o sukladnosti predstavlja osnovu za CE-oznaku na ovom uređaju.

S objavljivanjem ovih Uputa za upotrebu dosadašnje upute postaju nevažeće. SUNTEC, SUNTEC Wellness, KLIMATRONIC i logotip sunca su registrirane marke. © 2019/02 SUNTEC WELLNESS GMBH

Odgovornost je isključena za sve tiskarske greške i propuste.

Varnost previden

Otroci, starejši od 8 let, in osebe z zmanjšanimi psihičnimi, senzoričnimi ali duševnimi sposobnostmi ali s pomanjkljivimi izkušnjami in/ali znanjem lahko to napravo uporabljajo le pod nadzorom, ali če so prejele ustrezna navodila o varni uporabi naprave in razumele, kakšne so možne nevarnosti uporabe naprave. Otroci se ne smejo igrati z napravo. Otroci naj naprave ne čistijo in vzdržujejo brez nadzora. Otrokom, mlajšim od 3 let in brez stalnega nadzora, je treba preprečiti dostop do naprave. Otroci, stari od 3 do 8 let, smejo napravo samo vklopiti in izklopiti, pod pogojem, da je naprava nameščena ali vgrajena v običajnem položaju za uporabo, da so poučeni o varni uporabi naprave, da jih nadzorujete in da razumejo možne nevarnosti. Otroci, stari od 3 do 8 let, naprave ne smejo priključiti na električno vtičnico, upravljati, čistiti ali vzdrževati.

- Preverite, ali se navedena omrežna napetost sklada z napetostjo vašega električnega omrežja.
- Pazite na vroče površine in se jih ne dotikajte, da se ne opečete.
- Naprave nikoli ne uporabljajte s poškodovanim omrežnim kablom ali vtikačem.
- Če so deli naprave poškodovani, se obrnite na trgovca.
- Ne poskušajte sami popravljati, razstaviti ali spreminjati naprave.
- Naprave ne postavljajte neposredno pod vtičnico.
- Naprave ne uporabljajte v neposredni bližini kopalnic, prh ali bazenov.

- Naprava je napolnjena z določeno količino olja. Če je potrebno popravilo, zaradi katerega je treba odpreti posodo z oljem, se obrnite na trgovca.
- Ko boste napravo odvrgli, poskrbite za ustrezno odstranitev olja.
- Naprava se lahko uporablja le v gospodinjstvu in za namen, za katerega je bila izdelana. Naprave ne uporabljajte na prostem.
- Napravo uporabljajte le na ravnih in stabilnih površinah, odpornih proti vročini.
- Ob prvem zagonu se lahko v prvih minutah širijo neprijetne vonjave. To je običajno, vonjave izhlapijo.
- Ne uporabljajte podaljška.
- Če naprave dlje časa ne uporabljate, če jo želite očistiti ali pri motnjah izvlecite vtič iz vtičnice.
- V napravo ne vtikajte predmetov. To lahko vodi do električnega udara, ognja ali poškodb.
- Naprave ne postavljajte pod zavese in druge vnetljive materiale ali v njihovo bližino.
- Naprave ne puščajte brez nadzora.
- Pazite, da prezračevalne reže niso blokirane, da v njih ni prahu ali tujkov.
- Naprave ne uporabljajte za sušenje brisač ali oblačil. Nevarnost požara!
- Naprave med obratovanjem ne postavite na preprogo.
- Naprave ne postavite v neposredno bližino vtičnice.
- Nekateri deli se med uporabo močno segrejejo in lahko povzročijo opekline. Še posebej previdni bodite, kadar so v bližini otroci ali ljudje s posebnimi potrebami.
- Ta naprava nima regulatorja za temperaturo prostora. Naprave ne uporabljajte v majhnih

prostorih, kjer so ljudje, ki prostora ne morejo zapustiti sami, razen če so pod stalnim nadzorom.

- Uporaba tujih delov, ki jih ni odobril proizvajalec, na primer stikalnih ur, lahko povzroči telesne poškodbe.
- Naprave ne uporabljajte v neposredni bližini kopalnic, prh ali bazenov.



Opozorilo: Da bi preprečili pregrevanje, naprave ne prekrivajte!

Montaža

Sestavni deli:

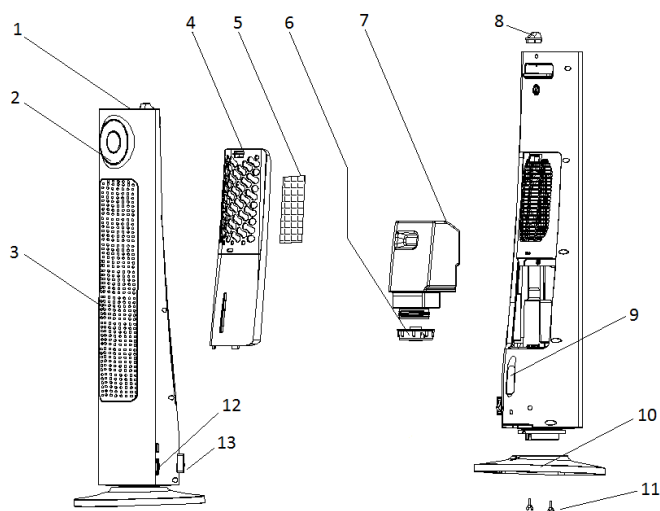

- 1 Nadzorna plošča
- 2 Prikazovalnik
- 3 Izhod za zrak
- 4 Zadnji pokrov
- 5 Filter za prah
- 6 Zapiralo za posodo za vodo
- 7 Posoda za vodo
- 8 Pršilna šoba (vlažilnik)
- 9 Odvod za vodo
- 10 Noga
- 11 Pritrdilni vijaki
- 12 Glavno stikalo
- 13 Stikalo za vlažilnik

Nadzorna plošča/daljinski upravljalnik:

- Vklop/izklop
- Načini ogrevanja (nizka moč, visoka moč, eko)
- Temperaturo/čas
- Povečanje nastavitve za temperaturo/čas
- Zmanjšanje nastavitve za temperaturo/čas
- Nihanje



Simboli na prikazovalniku:

- Vklop/izklop
- Nizka moč ogrevanja
- Visoka moč ogrevanja
- Ekonačin
- Nihanje
- Trenutna temperatura v prostoru
- Nastavitev časovnika

Začetek uporabe



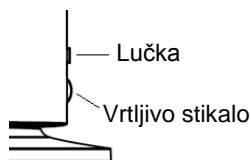

- Napajanje: 220–240 V~, 50 Hz, 2000 W
- Odstranite zadnji pokrov in odstranite posodo za vodo.
- Privijte zapiralo posode za vodo, posodo napolnite z vodo, privijte matico in jo zategnite.
- Najprej vstavite posodo za vodo in nato še pokrov.
- Napravo priključite na električno napetost in vklopite glavno stikalo: Oglasi se pozdravni signal, na nadzorni plošči zasveti simbol za vklop/izklop, naprava je v pripravljenosti.

Vlažilnik:



- Stikalo vlažilnika preklopite navzgor, pri tem zasveti zelena lučka.
- Moč vlaženja lahko uravnate z vrtljivim stikalom, tako da ga zavrtite navzgor (večja) ali navzdol (manjša).
- Ko je posoda za vodo prazna, se vlažilnik samodejno izklopi, lučka pa zasveti rdeče. Ko je posoda za vodo napolnjena, lučka znova sveti zeleno.
- Vlažilnik lahko uporabljate neodvisno od ogrevanja ali skupaj z njim.
- Priporočamo, da v posodo natočite destilirano vodo, da preprečite nabiranje vodnega kamna.

Funkcija ogrevanja:

- Pritisnite tipko za vklop/izklop na nadzorni plošči.
- Pritisnite tipko , da preklopite med tremi načini ogrevanja (nizka in visoka moč ter ekonačin).
- V načinih za nizko in visoko moč lahko ročno nastavite želeno temperaturo, tako da dvakrat pritisnete tipko . Simbol »°C« zasveti, utripa prikaz temperature. Zdaj lahko nastavite želeno temperaturo v območju od 5 do 35 °C s tipkama »+« in »-«. To tipko pritisnite še enkrat, da shranite nastavitve in se vrnete v način delovanja.
- **Ekonačin:** V tem načinu se vzdržuje stalna temperatura prostora 22 °C. Če pade temperatura prostora pod 18 °C, naprava samodejno preklopi v način visoke moči ogrevanja. Ko je dosežena temperatura 18 °C, se naprava preklopi v način nizke moči ogrevanja. Ko je dosežena temperatura 22 °C, se naprava samodejno izklopi, na prikazovalniku je prikazan simbol »ECO«.
- **Nihanje:** Pritisnite tipko , da vklopite ali izklopite funkcijo nihanja. Na prikazovalniku se prikaže ustrezni simbol. To funkcijo lahko vklopite samo v načinu ogrevanja.
- **Časovnik:** Enkrat pritisnite tipko . Simbol »h« zasveti, utripa prikaz ure. Zdaj lahko nastavite zeleni čas izklopa od 1 do 12 h s tipkama »+« in »-«. Tipko  pritisnite še enkrat, da shranite nastavitve in se vrnete v način delovanja. To tipko pritisnite še enkrat, da shranite nastavitve in se vrnete v način delovanja. Prikazovalnik izmenoma prikazuje temperaturo prostora in nastavljeni čas.

Vse zgoraj opisane funkcije lahko enako upravljate z daljinskim upravljalnikom.

Čiščenje

- Pred vsakim čiščenjem in vzdrževanjem napravo izklopite iz električnega omrežja in počakajte, da se shladi. Naprave in njenih električnih delov nikoli ne potopite v vodo, saj lahko pride do električnega udara.
- Za čiščenje zunanjih površin uporabljajte vlažno mehko krpo in suho krpo, da napravo osušite.
- Ne uporabljajte agresivnih in kemičnih čistil ter čistilnih sredstev za drgnjenje, kot je npr. jeklena volna.
- Pod posodo za vodo se nabira voda. Izpustite jo lahko takole: Odvod za vodo preklopite navzdol, da se slišno zaskoči, odstranite gumijasti čep in pustite, da voda odteče v primerno posodo.
- Prostor za posodo za vodo nato posušite s čisto suho krpo.

V primeru reklamacije

- Če želite napravo reklamirati, lahko to storite v 24 mesecih od datuma nakupa (računa).
- Brezplačno nadomestilo ali brezplačno popravilo sta izključena, če je pred tem prišlo do nestrokovnega ravnanja z izdelkom.
- Posledično se okvare obrabljivih delov, potrošnega materiala ter čiščenje, vzdrževanje ali zamenjav omenjenih delov plačajo.
- Če želite uveljavljati reklamacijo, prinesite celo napravo v originalni embalaži skupaj z računom svojemu prodajalcu. Za hitro in udobno prijavo na servis obiščite našo spletno stran www.suntec-wellness.de, kjer boste našli še več informacij.
- Brez računa brezplačno popravilo ali zamenjava načeloma nista možna.
- V primeru, da reklamacija izpolnjuje naše servisne določbe, bomo vse okvare naprave ali pribora zaradi napak v materialu ali proizvodnji odpravili z brezplačnim popravilom ali, po naši presoji, z zamenjavo naprave.
- Poškodba posameznih delov pribora ne vodi samodejno do brezplačne zamenjave cele naprave. V teh primerih se obrnite na specializiranega prodajalca. Lom stekla ali plastičnih delov se vedno popravljata proti plačilu.
- Specializiran trgovec ali servisna delavnica lahko po poteku garancije izvajata popravila proti plačilu.

Napotki za varstvo okolja



Ob koncu življenjske dobe se izdelek ne sme odvreči v običajne gospodinjske odpadke, temveč ga je treba oddati na zbirališče za recikliranje električnih in elektronskih naprav. Na to opozarja simbol na izdelku, v navodilih za uporabo ali na embalaži. Materiali so ponovno uporabni v skladu z njihovo oznako. S ponovno uporabo, recikliranjem surovin ali drugo obliko recikliranja starih naprav pomembno prispevate k varstvu našega okolja. Pri lokalni upravi se pozanimajte o pristojni službi za odstranjevanje odpadkov. V okviru naše razširjene odgovornosti proizvajalca je ta naprava

označena v skladu z evropsko direktivo 2012/19/EU za električne in elektronske naprave (WEEE). Namen je preprečevanje, zmanjšanje in okolju prijazno odstranjevanje elektronskih odpadkov. Prosimo, aktivno pomagajte ohraniti okolje, in odvrzite elektronske odpadke na lokalnem zbirališču. Embalaža in ta navodila za uporabo se lahko reciklirajo.

Izjava o skladnosti ES

Naprava ustreza bistvenim zdravstvenim in varnostnim zahtevam Evropske unije. Izjava o skladnosti ES je osnova za oznako CE te naprave.

Z izdajo teh navodil za uporabo, vsa prejšnja izgubijo veljavo. SUNTEC, SUNTEC Wellness, KLIMATRONIC in logotip sonca so registrirane blagovne znamke. © 2019/02 SUNTEC WELLNESS GMBH

Odgovornost je izključena za vse tiskarske napake in opustitve.

Bezpečnostné opatrenia

Toto zariadenie je možné používať deti vo veku od 8 rokov a staršie a osoby so zníženými fyzickými, zmyslovými a duševnými schopnosťami, alebo nedostatkom skúseností a znalostí, pokiaľ im nebol poskytnutý dohľad alebo inštrukcie týkajúce sa používania spotrebiča bezpečným spôsobom a nebezpečenstvo rozumieť zapojiť. Upratovanie a údržba užívateľ nesmie vykonávať deti bez dozoru. Detom do 3 rokov bez neustáleho dozoru musíte zabrániť prístup k prístroju. Deti od 3 do 8 rokov smú prístroj zapínať a vypínať len pod podmienkou, že prístroj je umiestnený alebo nainštalovaný vo svojej bežnej používanej polohe, budú poučené o bezpečnom používaní prístroja, budú pod dozorom a pochopili možné nebezpečenstvá. Deti od 3 do 8 rokov nesmú prístroj zapájať do zásuvky, regulovať ho, čistiť alebo vykonávať údržbu.

- Zaistite, aby sa uvedené napätie zhodovalo s napätím, vo vašej sieti.
- Majte sa na pozore pred horúcimi plochami a nedotýkajte sa ich, pretože to môže spôsobiť popálenie.
- Zariadenie nikdy nepoužívajte s poškodeným káblom alebo sieťovou zástrčkou.
- Pri poškodení niektorých dielov zariadenia sa obráťte na vašu predajňu.
- Prístroj sa nesnažte sami opravovať, rozoberať alebo pozmeňovať.
- Prístroj neumiestňujte priamo pod zásuvku.
- Prístroj neumiestňujte v bezprostrednej blízkosti

vane, sprchy alebo bazénu.

- Zariadenie je naplnené určitým množstvom oleja. V prípade opravy vyžadujúcej otvorenie olejovej nádržky sa obráťte na svoju predajňu.
- Pri likvidácii zariadenia pamätajte aj na odbornú likvidáciu oleja.
- Prístroj je možné používať len v domácnosti a za účelom, ku ktorému bol vyrobený. Nepoužívajte vonku.
- Zariadenie používajte len na rovných, stabilných a teple odolných plochách.
- Pri prvom uvedení do prevádzky môže v počiatočných minútach dochádzať k vzniku nepríjemných zápachov. Je to normálne a dôjde k ich vyprchaniu.
- Nepoužívajte, prosím, predlžovacie káble.
- Sieťovú zástrčku zariadenia vytiahnite zo zásuvky, ak ho nebudete používať dlhšiu dobu, ak ho budete čistiť alebo pri výskyte poruchy.
- Do prístroja nestrkajte žiadne predmety. Mohli by spôsobiť zasiahnutie elektrickým prúdom, požiar alebo poškodenie zariadenia.
- Prístroj neumiestňujte pod záclonami, závesmi a v ich blízkosti alebo v blízkosti iných horľavých materiálov.
- Prístroj nenechávajte bez dozoru.
- Dbajte na to, aby neboli vetracie štrbiny blokované a boli zbavené prachu alebo cudzích predmetov.
- Prístroj nepoužívajte na sušenie osušiek alebo kusov odevov. Nebezpečenstvo požiaru!
- Ak je prístroj v prevádzke, neumiestňujte ho na koberec.
- Nedávajte zariadenie bezprostredne vedľa

zásuvky.

- Niektoré diely sa počas prevádzky veľmi nahrejú a môžu spôsobiť popáleniny. Buďte mimoriadne opatrní, ak sú prítomné deti alebo narušené osoby.
- Tento prístroj nie je vybavený reguláciou izbovej teploty. Prístroj nepoužívajte v malých miestnostiach s osobami, ktoré nedokážu miestnosť sami opustiť, ak tieto osoby nie sú pod neustálym dohľadom.
- Používanie cudzích dielov príslušenstva, ktoré výrobca neodporúča, napr. spínacie hodiny, môže spôsobiť zranenia.
- Prístroj neumiestňujte v bezprostrednej blízkosti vane, sprchy alebo bazénu.







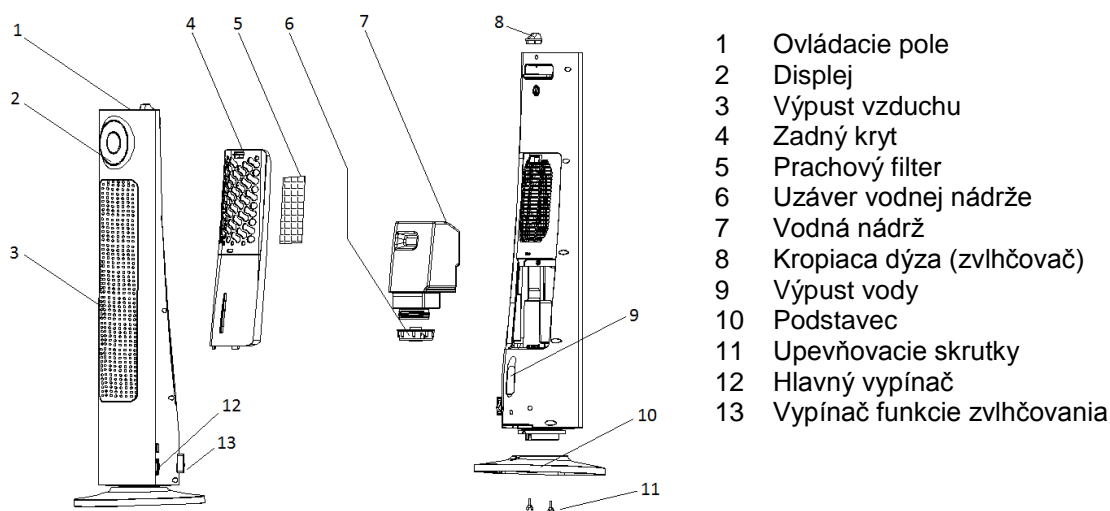

Upozornenie: Aby sa zabránilo prehriatiu, zariadenie prosím nezakrývajte!

Konštrukcia

Konštrukčné prvky:









Ovládacie pole / diaľkové ovládanie:

-  Zap/vyp
-  Vyhrievacie režimy (nízky, vysoký, Eco)
-  Teploty / Časovač
-  Zvýšenie nastavenia teploty / času
-  Zníženie nastavenia teploty / času
-  Oscilácia



Symbole na displeji:

-  Zap/vyp
-  Nízky vyhrievací stupeň
-  Vysoký vyhrievací stupeň
-  Eco režim
-  Oscilácia
-  Aktuálna izbová teplota
-  Nastavenie časovača

Uvedenie do prevádzky



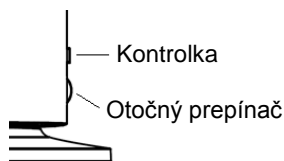

- Napájanie prúdom: 220-240 V~, 50 Hz, 2000 W
- Odoberte zadný kryt a vyberte nádrž na vodu.
- Povoľte uzáver vodnej nádrže, nádrž naplňte s vodou, nasadte maticu so skrutkou a dotiahnite ju.
- Najprv vložte späť nádrž na vodu a potom kryt.
- Prístroj pripojte k prúdu a stlačte hlavný vypínač: Ozve sa uvítací signál, na ovládacom poli zasvieti symbol zap/vyp, režim je v pohotovostnom režime.

Funkcia zvlhčovania:



- Vypínač funkcie zvlhčovania posuňte nahor, rozsvieti sa pri tom zelená kontrolka.
- Intenzitu zvlhčovania môžete ovládať s otočným prepínačom, otočením nahor (zvýšenie) alebo nadol (zníženie).
- Po vyprázdnení vodnej nádrže sa funkcia zvlhčovania automaticky vypne a zasvietia červené kontrolky. Po naplnení vodnej nádrže sa znova rozsvieti zelená kontrolka.
- Funkcia zvlhčovania sa dá používať nezávisle od funkcie vyhrievania alebo spolu s ňou.
- Odporúčame vám dávať do nádrže destilovanú vodu, aby ste sa vyhli vodnému kameňu.

Funkcie vyhrievania:

- Stlačte tlačidlo zap/vyp na ovládacom poli.
- Na prepínanie medzi tromi režimami vyhrievania (nízky, vysoký, Eco) stlačte vypínač .
- Žiadaná teplota sa dá nastavovať v nízkom a vysokom režime, a to dvojitým stlačením tlačidla . Rozsvieti sa symbol °C a bliká indikácia teploty. Teraz môžete s tlačidlami + a - nastaviť žiadanú teplotu v rozpätí od 5°C do 35 °C. Tlačidlo stlačte ešte raz, aby sa nastavenie uložilo a aby ste sa vrátili do pracovného režimu.
- **Eco režim:** V tomto režime je zachovaná konštantná teplota 22 °C. Ak izbová teplota klesne pod 18 °C, prístroj automaticky preskočí na vysoký stupeň vyhrievania. Po dosiahnutí izbovej teploty 18 °C bude prístroj ďalej pracovať v nízkom režime vyhrievania. Po dosiahnutí teploty 22 °C sa prístroj automaticky vypne a na displeji sa zobrazí symbol ECO.
- **Oscilácia:** Funkcia oscilácie sa zapína a vypína s tlačidlom . Príslušný symbol sa zobrazí na displeji. Táto funkcia sa dá aktivovať len v režime vyhrievania.
- **Časovač:** Stlačte raz tlačidlo . Rozsvieti sa symbol h a bliká indikácia hodín. Teraz môžete s tlačidlami + a - nastaviť žiadaný čas vypnutia v rozpätí od 1 do 12 hodín. Tlačidlo  stlačte ešte raz, aby sa nastavila žiadaná izbová teplota. Tlačidlo stlačte ešte raz, aby sa nastavenie uložilo a aby ste sa vrátili do pracovného režimu. Na displeji sa teraz striedavo ukazuje izbová teplota a nastavený čas.

Všetky vyššie opísané funkcie sa dajú ovládať aj diaľkovo.

Čistenie

- Pred každým čistením zariadenie odpojte od prívodu elektrického napätia a nechajte ho vychladnúť. Aby ste zabránili úrazom elektrickým prúdom, prístroj a jeho elektrické súčasti neponárajte pod vodu.
- Na čistenie vonkajších plôch používajte jemnú vlhkú handru; na osušenie potom suchú handru.
- Nepoužívajte žiadne agresívne a chemické, ako aj abrazívne čistiace prostriedky, napr. ocelovú vlnu.
- Pod vodnou nádržou sa zhromažďuje voda. Dá sa vypustiť nasledovne: Výstup vody vyklopte nadol, až kým nepočujete, ako zapadne, vyberte gumenú zátku a vodu nechajte vytečť do vhodnej nádrže.
- Komoru nádrže na vodu potom poutierajte s čistou suchou handričkou.

Pre prípad reklamácie

- Záruka na prístroj poskytovaná spoločnosťou Suntec Wellness GmbH je 24 mesiacov a začína dátumom nákupu (účtenka).
- Záruka zaniká pri nesprávnej manipulácii so zariadením.
- Záruka sa nevzťahuje na poruchy dielov podliehajúcich rýchlemu opotrebeniu, spotrebný materiál, ako aj čisteniu, údržbu alebo výmenu uvedených dielov; vykonáva sa na Vaše náklady.
- V prípade uplatňovania nároku vyplývajúceho zo záruky prineste prosím prístroj k Vášmu predajcovi a pôvodnom obale a s dokladom o kúpe. Pre aktuálne a pohodlné nahlásenie služby prosím navštívte našu webovú stránku www.suntec-wellness.de a dozviete sa viac.
- K preukázaniu záruky slúži doklad o nákupe. Bez dokladu o nákupe nebude vykonaná bezplatná oprava či výmena.
- Všetky poruchy prístroja alebo príslušenstva spôsobené poruchami materiálu alebo pri výrobe budú odstránené cestou bezplatnej opravy alebo, podľa nášho uváženia, výmeny prístroja. Záručný servis nestanovuje predĺženie záruky ani právo na vznik novej.
- Poškodenie dielov príslušenstva nevedie automaticky k bezplatnej výmene celého prístroja. V týchto prípadoch kontaktujte Vášho špecializovaného predajcu. Rozbitie skla alebo dielov z plastickej hmoty je vždy s poplatnené.
- Po uplynutí záruky môže špecializovaný predajca alebo servis vykonávať opravy na Vaše náklady.

Poznámky k ochrane životného prostredia



Tento výrobok nesmie byť na konci svojej upotrebitelnosti likvidovaný v bežnom domácom odpade, ale musí byť odovzdaný na zbernom mieste určenom k likvidácii elektrických a elektronických zariadení. Na túto skutočnosť upozorňuje symbol na výrobku, návode na použitie alebo na obale. Suroviny sú podľa svojho označenia opäť použiteľné. Vďaka opätovnému použitiu, recykláciou surovín alebo iným formám recyklácie starých zariadení významne prispievate k ochrane životného prostredia. Príslušné miesto pre likvidáciu odpadu si zistíte na obecnom úrade. V rámci našej rozšírenej zodpovednosti výrobcu je tento prístroj označený v súlade s Európskou smernicou 2012/19/EÚ o starých elektrických a elektronických spotrebičoch (WEEE). Cieľom je zamedzovanie vzniku elektrického odpadu, jeho znižovanie a ekologická likvidácia. Prosím pomôžte aktívne chrániť životné prostredie a elektrický odpad likvidujte prostredníctvom miestnych zberných miest. Obal ako aj tento návod k obsluhu sú recyklovateľné.

EU Prehlásenie o zhode

Prístroj odpovedá zásadným požiadavkám Európskej únie na zdravie a bezpečnosť. EU Prehlásenie o zhode je základom pre označenie CE tohto prístroja.

S vydaním tohto návodu na obsluhu strácajú svoju platnosť všetky doterajšie návody na obsluhu.

SUNTEC, SUNTEC Wellness, KLIMATRONIC a logo slinka sú registrované známky. © 2019/02 SUNTEC WELLNESS GMBH

Zodpovednosť je pre všetky tlačové chyby a opomenutia vylúčené.

Bezpečnostní opatření

Toto zařízení může být používáno dětmi od 8 roků a osobami se sníženými fyzickými, sensorickými nebo duševními schopnostmi, nebo osobami bez zkušeností a/nebo s chybějícími znalostmi, pokud budou pod odpovídajícím dozorem nebo získají poučení k používání tohoto zařízení a chápou nebezpečí plynoucí z jeho provozu. Děti si nesmí hrát s tímto přístrojem. Děti nesmí provádět bez dozoru čištění a uživatelskou údržbu přístroje. Dětem do 3 let věku bez stálého dozoru je nutno zabránit v přístupu k přístroji. Děti starší 3 let a mladší 8 let věku smějí přístroj zapínat a vypínat za předpokladu, že je přístroj umístěn nebo nainstalován v jeho normální provozní poloze, že byly děti poučeny ohledně bezpečného používání přístroje, že jsou pod dohledem, a že pochopily možná nebezpečí. Děti starší 3 let a mladší 8 let věku nesmějí přístroj zapojovat do zásuvky, nastavovat a čistit jej či provádět jeho údržbu.

- napětím ve vaší síti.
- Mějte se na pozoru před horkými plochami a nedotýkejte se jich, protože to může způsobit popálení.
- Zařízení nikdy nepoužívejte s poškozeným kabelem nebo síťovou zástrčkou.
- Při poškození některých dílů zařízení se obraťte na vaši prodejnu.
- Přístroj se nesnažte sami opravovat, rozebírat nebo pozměňovat.
- Přístroj neumísťujte přímo pod zásuvku.
- Přístroj neprovozujte v bezprostřední blízkosti van,

sprch nebo bazénů.

- Zařízení je naplněno určitým množstvím oleje. V případě opravy vyžadující otevření olejové nádržky se obraťte na svou prodejnu.
- Při likvidaci zařízení pamatujte i na odbornou likvidaci oleje.
- Příklad smí být používán jen v domácnosti a k účelu, ke kterému byl vyroben. Nepoužívejte venku.
- Zařízení používejte jen na rovných, stabilních a horku odolných plochách.
- Při prvním uvedení do provozu může v počátečních minutách docházet ke vzniku nepříjemných zápachů. Je to normální a dojde k jejich vyprchání.
- Nepoužívejte, prosím, prodlužovací kabely.
- Síťovou zástrčku zařízení vytáhněte ze zásuvky, nebudete-li jej používat delší dobu, budete-li jej čistit nebo při výskytu poruchy.
- Do přístroje nestrkejte žádné předměty. Mohly by způsobit zasažení elektrickým proudem, požár nebo poškození zařízení.
- Příklad neumísťujte pod záclonami, závěsy a v jejich blízkosti nebo v blízkosti jiných hořlavých materiálů.
- Příklad nenechávejte bez dozoru.
- Dbejte na to, aby nebyly větrací štěrby blokovány a byly zbaveny prachu nebo cizích předmětů.
- Příklad nepoužívejte k sušení osušek nebo kusů oděvů. Nebezpečí požáru!
- Nachází-li se přístroj v provozu, neumísťujte jej na koberec.
- Neumisťujte přístroj prosím přímo vedle zásuvky.
- Některé díly se během provozu velmi ohřejí a mohou způsobit popáleniny. Pokud jsou přítomny

děti nebo ohrožené osoby, buďte mimořádně opatrní.

- Tento přístroj není vybaven regulací pokojové teploty. Nepoužívejte přístroj v malých místnostech, ve kterých se nacházejí osoby, které nedokáží místnost samy opustit, leda že by byly pod stálým dohledem.
- Používání cizího příslušenství nedoporučeného výrobcem, jako např. časové spínací hodiny, může vést ke zraněním.
- Přístroj neprovazujte v bezprostřední blízkosti van, sprch nebo bazénů.



Upozornění: Aby se zabránilo přehřátí, zařízení prosím nezakrývejte!

Konstrukce

Konstrukční prvky:

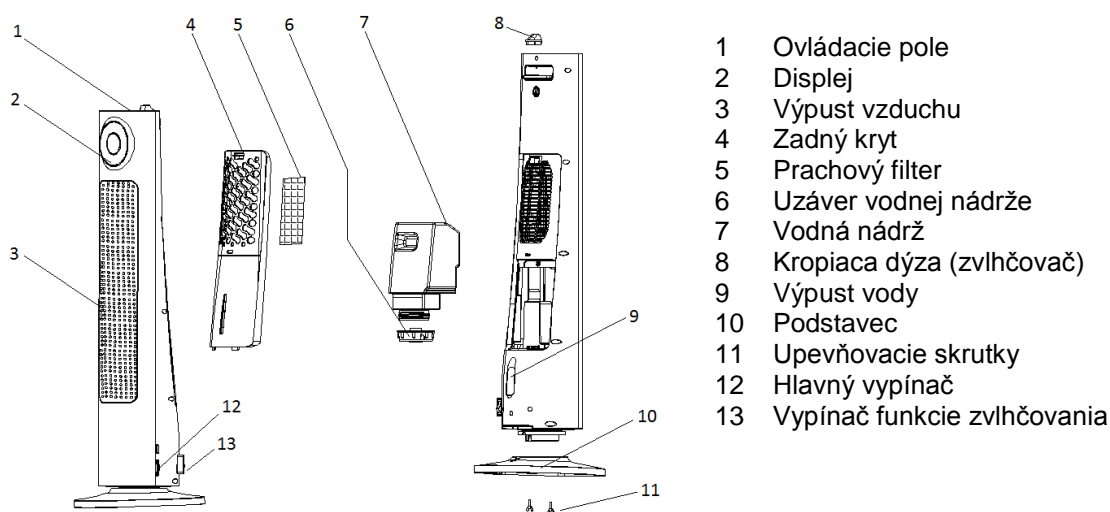

Ovládací pole / dálkové ovládání:

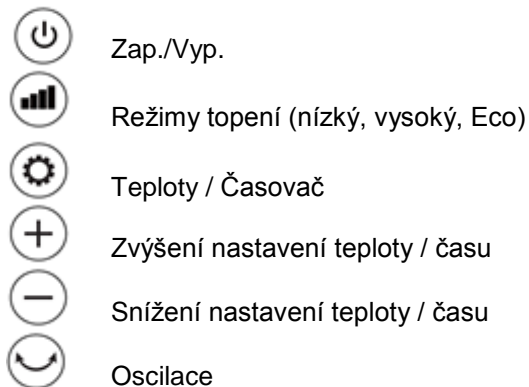

Symoly na displeji:

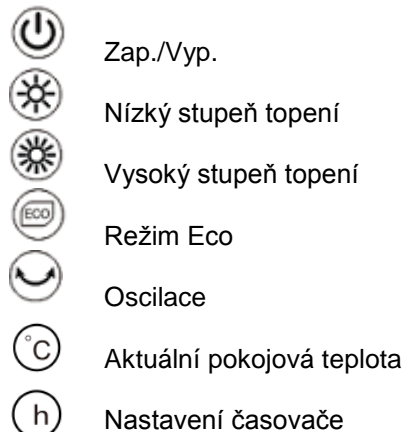

Uvedení do provozu



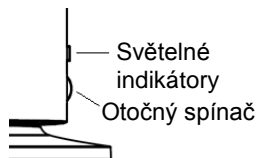

- Napájení proudem: 220-240V~, 50Hz, 2000W
- Odstraňte prosím zadní kryt a sejměte nádrž na vodu.
- Našroubujte prosím uzávěr nádrže na vodu, naplňte nádrž vodou, nasadte šroubovací matici a utáhněte ji.
- Nasadte znovu nejprve nádrž na vodu a poté kryt.
- Připojte prosím přístroj k elektrické síti a stiskněte hlavní vypínač: Zazní uvítací signál, rozsvítí se symbol zap./vyp. na ovládacím poli, přístroj se nachází v pohotovostním režimu.

Funkce zvlhčování:



- Přepněte prosím spínač funkce zvlhčování nahoru, přitom se rozsvítí zelená indikační kontrolka.
- Sílu zvlhčování můžete regulovat otočným spínačem tak, že jím otáčíte nahoru (zvýšení) nebo dolů (snížení).
- Jakmile se vyprázdní nádrž na vodu, funkce zvlhčování se automaticky vypne, indikační kontrolka se rozsvítí červeně. Po naplnění nádrže na vodu se indikační kontrolka opět rozsvítí zeleně.
- Funkci zvlhčování je možno používat nezávisle na funkci topení nebo společně s ní.
- Doporučujeme Vám, abyste do nádrže na vodu plnili destilovanou vodu. Tím zabráníte vzniku vápenných usazenin.

Funkce topení:

- Stiskněte prosím tlačítko zap./vyp. na ovládacím poli.
- Stiskněte prosím tlačítko  pro volbu jednoho ze tří režimů topení (nízký, vysoký a Eco).
- Požadovanou teplotu můžete ručně nastavit v režimech „nízký“, „vysoký“ tak, že dvakrát stisknete tlačítko . Rozsvítí se symbol “°C”, indikátor teploty bliká. Nyní můžete pomocí tlačítek „+“ a „-“ nastavit požadovanou teplotu mezi 5°C a 35°C. Stiskněte prosím toto tlačítko podruhé pro uložení nastavení a návrat do pracovního režimu.
- **Režim Eco:** V tomto režimu zůstává konstantně zachována pokojová teplota 22 °C. Pokud pokojová teplota poklesne pod 18°C, přepne se přístroj automaticky na vysoký stupeň topení. Pokud je v místnosti dosažena teplota 18°C, pracuje přístroj dále v nízkém stupni topení. Jakmile je dosažena teplota 22°C, přístroj se automaticky vypne, displej zobrazuje symbol „ECO“.
- **Oscilace:** Stiskněte prosím tlačítko  pro zapnutí nebo vypnutí funkce oscilace. Na displeji je zobrazen příslušný symbol. Tuto funkci je možno aktivovat pouze v režimu topení.
- **Časovač:** Stiskněte prosím jednou tlačítko . Rozsvítí se symbol “h”, bliká indikátor hodin. Nyní můžete pomocí tlačítek „+“ a „-“ nastavit požadovaný čas vypnutí mezi 1 a 12h. Stiskněte znovu tlačítko  pro nastavení požadované teploty v místnosti. Stiskněte prosím toto tlačítko podruhé pro uložení nastavení a návrat do pracovního režimu.
Na displeji se nyní střídavě zobrazuje pokojová teplota a nastavený čas.

Všechny výše popsané funkce je možno identicky ovládat dálkovým ovladačem.

Čištění

- Před každým čištěním zařízení odpojte od přívodu elektrického napětí a nechte jej vychladnout. Abyste zabránili úrazům elektrickým proudem, přístroj a jeho elektrické součásti neponořujte pod vodu.
- K čištění vnějších ploch používejte jemný vlhký hadr; k osušení pak suchý hadr.
- Nepoužívejte žádné agresivní a chemické, jakož i abrazivní čisticí prostředky, např. ocelovou vlnu.
- Pod nádrží na vodu se hromadí voda. Je možno ji vypustit následujícím způsobem: Vyklopte prosím odtok vody dolů, až slyšitelně zaskočí, vyjměte pryžovou zátku a nechte vodu odtéci do vhodné nádoby.
- Následně prosím vysušte komoru nádrže na vodu čistou, suchou utěrkou.

Pro případ reklamace

- Záruka na přístroj poskytovaná společností Suntec Wellness GmbH činí 24 měsíců a začíná datem nákupu (účtenka).
- Záruka zaniká při nesprávné manipulaci se zařízením.
- Záruka se nevztahuje na závady dílů podléhajících rychlému opotřebení, spotřební materiál, jakož i čištění, údržbu nebo výměnu uvedených dílů; provádí se na Vaše náklady.
- V případě uplatňování nároku vyplývajícího ze záruky přineste prosím přístroj k Vašemu prodejci v původním obalu a s dokladem o koupi. Pro aktuální a pohodlné nahlášení služby prosím navštivte naši webovou stránku www.suntec-wellness.de a dozvíte se více.
- K prokázání záruky slouží doklad o nákupu. Bez dokladu o nákupu nebude provedena bezplatná oprava či výměna.
- Všechny závady přístroje nebo příslušenství způsobené vadami materiálu nebo při výrobě budou odstraněny cestou bezplatné opravy nebo, podle našeho uvážení, výměny přístroje. Záruční servis nestanovuje prodloužení záruky ani právo na vznik nové.
- Poškození dílů příslušenství nevede automaticky k bezplatné výměně celého přístroje. V těchto případech kontaktujte Vašeho specializovaného prodejce. Rozbití skla nebo dílů z plastické hmoty je vždy zpoplatněno.
- Po uplynutí záruky mohou specializovaný prodejce nebo servis provádět opravy na Vaše náklady.

Poznámky k ochraně životního prostředí



Tento výrobek nesmí být na konci své upotřebitelnosti likvidován v běžném domácím odpadu, nýbrž musí být odevzdán na sběrném místě určeném pro likvidaci elektrických a elektronických zařízení. Na tuto skutečnost upozorňuje symbol na výrobku, návodu k použití nebo na obalu. Suroviny jsou dle svého označení znovu použitelné. Díky opětovnému použití, recyklaci surovin nebo jiným formám recyklace starých zařízení významně přispíváte k ochraně životního prostředí. Příslušné místo pro likvidaci odpadu si dotazem zjistíte na obecním úřadu. V rámci naší rozšířené odpovědnosti výrobce je tento přístroj označen v souladu s Evropskou směrnicí 2012/19/EU o starých elektrických a elektronických spotřebičích (WEEE). Cílem je zamezení vzniku elektrického odpadu, jeho snížení a ekologická likvidace. Prosím pomozte aktivně chránit životní prostředí a elektrický odpad likvidujte prostřednictvím místních sběrných míst.

Obal jakož i tento návod k obsluze jsou recyklovatelné.

EU Prohlášení o shodě

Přístroj odpovídá zásadním požadavkům Evropské unie na zdraví a bezpečnost. EU Prohlášení o shodě je základem pro označení CE tohoto přístroje.

S vydáním tohoto návodu k obsluze pozbývají svou platnost všechny dosavadní návody k obsluze. SUNTEC, SUNTEC Wellness, KLIMATRONIC a logo slunce jsou registrované známky. © 2019/02 SUNTEC WELLNESS GMBH.

Odpovědnost je pro všechny tiskové chyby a opomenutí vyloučeny.

INSTRUKCJE BEZPIECZEŃSTWA

Niniejsze urządzenie może być obsługiwane przez dzieci w wieku powyżej 8 lat, a także przez osoby o ograniczonej sprawności fizycznej, sensorycznej i umysłowej oraz osoby nieposiadające dostatecznego doświadczenia i/lub wiedzy tylko pod nadzorem i pod warunkiem, że zostały one pouczone na temat bezpiecznego użytkowania urządzenia i że zrozumiały wynikające z tego zagrożenia. Dzieci nie mogą bawić się tym urządzeniem. Czyszczenie i prace konserwacyjne należące do obowiązków użytkownika nie mogą być wykonywane przez dzieci bez nadzoru. Dzieci poniżej 3 roku życia bez nadzoru ze strony osób dorosłych nie mogą mieć dostępu do urządzenia. Dzieci w wieku od 3 i poniżej 8 lat mogą jedynie włączać lub wyłączać urządzenie pod warunkiem, że urządzenie znajduje się lub jest zainstalowane w normalnej pozycji używania, dziecko zostało przeszkolone pod kątem bezpiecznego używania, jest nadzorowane i zrozumiało możliwe zagrożenia. Dzieci w wieku od 3 i poniżej 8 lat nie mogą podłączać urządzenia do gniazdka, regulować urządzenia, czyścić go lub konserwować.

- Należy się upewnić, że podane napięcie sieciowe jest zgodne ze źródłem zasilania.
- Należy zachować ostrożność w stosunku do gorących powierzchni i nie dotykać ich, gdyż może prowadzić to do oparzeń.
- Nigdy nie używać urządzenia z wadliwym kablem lub wtyczką sieciową.
- Jeżeli części urządzenia są uszkodzone, należy

zwrócić się do punktu sprzedaży.

- Nie należy nigdy przeprowadzać samodzielnych napraw urządzenia, demontować go lub zmieniać.
- Nie umieszczać urządzenia bezpośrednio pod gniazdkiem elektrycznym.
- Nie używać urządzenia w bezpośrednim sąsiedztwie wanny, prysznicza lub basenu.
- Urządzenie jest wypełnione określoną ilością oleju. W razie konieczności naprawy, która wymaga otwarcia zbiornika z olejem, należy zwrócić się do punktu sprzedaży.
- Podczas utylizacji urządzenia należy przestrzegać właściwej utylizacji oleju.
- Urządzenie można stosować tylko w gospodarstwie domowym i tylko w celach zgodnych z jego przeznaczeniem. Nie stosować urządzenia na zewnątrz.
- Urządzenie stosować wyłącznie na płaskich, stabilnych i odpornych na działanie ciepła powierzchniach.
- Podczas pierwszego uruchomienia mogą przez kilka pierwszych minut powstawać nieprzyjemne zapachy. Jest to normalny objaw. Zapachy te ulatniają się.
- Nie stosować przedłużacza.
- Jeżeli urządzenie nie jest przez dłuższy czas używane, będzie czyszczone lub pojawiła się usterka, należy odłączyć wtyczkę sieciową od gniazdka.
- Nie umieszczać żadnych przedmiotów w urządzeniu. Może prowadzić to do porażenia prądem, pożaru i uszkodzenia urządzenia.
- Nie umieszczać urządzenia pod zasłonami, firanami

i innymi palnymi materiałami lub w ich pobliżu.

- Nie pozostawiać urządzenia bez nadzoru.
- Zwracać uwagę, aby szczeliny wentylacyjne nie były zablokowane oraz były wolne od kurzu i ciał obcych.
- Nie używać urządzenia do suszenia ręczników kąpielowych lub odzieży. Niebezpieczeństwo pożaru!
- Podczas eksploatacji nie ustawiać urządzenia na dywanie.
- Nie umieszczać urządzenia bezpośrednio obok gniazdka elektrycznego.
- Niektóre elementy urządzenia mogą w czasie pracy bardzo silnie się nagrzewać i powodować oparzenia. Jeżeli w pomieszczeniu przebywają dzieci lub osoby niepełnosprawne, należy wówczas zachować szczególną uwagę.
- Niniejsze urządzenie nie jest wyposażone w regulator temperatury pokojowej. Z urządzenia tego nie należy korzystać w niewielkich pomieszczeniach, w których przebywają osoby niebędące w stanie pomieszczenia tego opuścić samodzielnie, chyba że będą one przebywać pod stałą opieką.
- Używanie innych, niezalecanych przez producenta części osprzętu, np. zegara sterującego, może prowadzić do obrażeń.
- Nie używać urządzenia w bezpośrednim sąsiedztwie wanny, prysznicza lub basenu.



Ostrzeżenie: Aby uniknąć przegrzania, nigdy nie wolno przykrywać urządzenia!





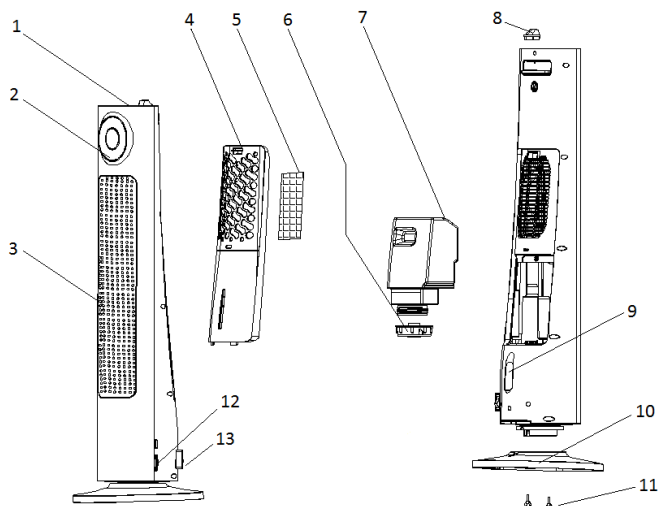

Budowa

Elementy składowe:





- 1 Panel sterowania
- 2 Wyświetlacz
- 3 Wylot powietrza
- 4 Osłona tylna
- 5 Filtr przeciwpyłowy
- 6 Nakrętka zbiornika wody
- 7 Zbiornik wody
- 8 Dysza natryskowa (nawilżacz)
- 9 Spust wody
- 10 Nóżka
- 11 Śruby mocujące
- 12 Wyłącznik główny
- 13 Włącznik funkcji nawilżania

Panel sterowania/sterowanie zdalne:

-  Wł./ Wył.
-  Tryby grzewcze (niski, wysoki, Eco)
-  Temperatury/ czasu
-  Podwyższenie nastawy temperatury/ czasu
-  Obniżenie nastawy temperatury/ czasu
-  Funkcja oscylacyjna



Symbole na wyświetlaczu

-  Wł./ Wył.
-  Niski stopień mocy grzewczej
-  Wysoki stopień mocy grzewczej
-  Tryb Eco
-  Funkcja oscylacyjna
-  Aktualna temperatura pokojowa
-  Nastawianie sterownika czasowego

Uruchomienie

- Zasilanie prądem: 220-240 V~, 50 Hz, 2000 W
- Należy zdjąć osłonę tylną i wyjąć zbiornik wodny.
- Następnie należy odkręcić nakrętkę zbiornika, napełnić go wodą, nałożyć nakrętkę ponownie i solidnie ją dokręcić.
- Umieścić zbiornik z powrotem w grzejniku i założyć osłonę tylną.
- Podłączyć grzejnik ponownie do sieci zasilania elektrycznego i włączyć wyłącznik główny: Rozlegnie się sygnał powitalny, na panelu sterowania zapali się podświetlenie przycisku Wł. /Wył., urządzenie będzie znajdować się w trybie gotowości do działania.

Funkcja nawilżania:

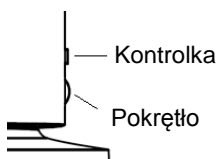



- Przełącznik funkcji nawilżania należy przestawić do góry, zapali się wówczas zielona kontrolka.
- Intensywność nawilżania można regulować za pomocą pokrętła. Obrót pokrętła w górę powoduje podwyższenie intensywności nawilżania, obrót w dół – jej obniżenie.
- Po opróżnieniu zbiornika z wody, funkcja nawilżania wyłącza się w sposób automatyczny, kontrolka zapala się na czerwono. Po ponownym uzupełnieniu wody w zbiorniku kontrolka z powrotem zapala się na zielono.
- Nawilżanie może działać niezależnie od funkcji grzewczej lub może być włączone razem z nią.
- Aby uniknąć osadów kamienia, zalecamy napełnianie zbiornika wodą destylowaną.

Funkcja ogrzewania:

- Na panelu sterowania nacisnąć przycisk Wł./Wył.
- Następnie nacisnąć przycisk , za pomocą którego można wybierać pomiędzy trzema trybami grzewczymi (niskim, wysokim i Eco).
- W trybie „niskim” i „wysokim” żadaną temperaturę można nastawić w sposób ręczny.

W tym celu należy dwukrotnie kliknąć przycisk . Zapali się symbol „°C”, wskaźnik temperatury będzie migotał. Za pomocą przycisków „+” i „-” żadaną temperaturę można nastawić w przedziale pomiędzy 5°C i 35°C. Aby wybraną nastawę zapisać w pamięci urządzenia i powrócić do trybu roboczego, przycisk należy kliknąć ponownie.

- **Tryb Eco:** W tym trybie utrzymywana jest stała temperatura 22°C. Jeżeli temperatura w pomieszczeniu spadnie do wartości poniżej 18°C, wówczas urządzenie w sposób automatyczny przełączy się na wysoki stopień mocy grzewczej. Jeżeli temperatura 18°C zostanie osiągnięta ponownie, wówczas urządzenie przełączy się automatycznie na niski stopień mocy grzewczej. Po osiągnięciu temperatury 22°C, urządzenie automatycznie wyłączy się, a na wyświetlaczu pojawi się symbol „ECO”.
- **Funkcja oscylacyjna:** Aby włączyć lub wyłączyć funkcję oscylacyjną, należy nacisnąć przycisk . Na panelu sterowania pojawi się odpowiedni symbol. Tę funkcję można uaktywnić wyłącznie w trybie grzewczym.
- **Przycisk sterowania czasowego:** Na panelu sterowania nacisnąć jednokrotnie przycisk . Zapali się symbol „h”, wskaźnik godzin będzie migotał. Za pomocą przycisków „+” i „-” żądany czas można nastawić w przedziale pomiędzy 1 h i 12 h. Aby nastawić żadaną temperaturę pokojową, przycisk  należy nacisnąć po raz kolejny. Aby wybraną nastawę zapisać w pamięci urządzenia i powrócić do trybu roboczego, przycisk należy kliknąć ponownie.
Na wyświetlaczu będzie się ukazywać naprzemiennie temperatura pokojowa i nastawiony czas.

Wszystkimi powyżej opisanymi funkcjami można sterować za pomocą pilota sterowania zdalnego.

Czyszczenie

- Przed każdym czyszczeniem odłączyć urządzenie od prądu i pozostawić je do ochłodzenia. Nigdy nie zanurzać urządzenia i jego elementów elektrycznych w wodzie, aby uniknąć porażenia prądem.
- Do czyszczenia powierzchni zewnętrznych stosować wilgotną, miękką ściereczkę, a do suszenia suchą ściereczkę.
- Nie używać agresywnych i chemicznych środków czyszczących oraz szorujących przyrządów czyszczących, np. wełna stalowa.
- Pod zbiornikiem wody zbiera się woda. Woda ta może zostać spuszczone w sposób następujący: Wylot wody należy odchylić w dół, aż zatrzaśnie się on w sposób słyszalny, następnie należy wyciągnąć gumowy korek i odczekać, aż woda spłynie do podstawionego pojemnika.
- Komorę zbiornika wody należy wysuszyć następnie czystą, suchą szmatką.

Reklamacja

- Reklamacje dotyczące urządzenia można zgłaszać w ciągu 24 miesięcy od daty zakupu (paragon).
- Bezpłatna wymiana lub naprawa jest wykluczona w razie uprzedniego przeprowadzenia nieprawidłowych manipulacji przy produkcji.
- Usuwanie wad części zużywających się i materiałów użytkowych oraz czyszczenie, konserwacja lub wymiana tych części są w takim przypadku odpłatne.
- W razie reklamowania urządzenia należy przynieść urządzenie w oryginalnym opakowaniu wraz z paragonem do sprzedawcy. Na stronie internetowej www.suntec-wellness.de można dokonać szybkiego i wygodnego zgłoszenia serwisowego oraz zasięgnąć dodatkowych informacji.
- Bez paragonu wykluczona jest zasadniczo bezpłatna naprawa lub wymiana.
- Jeżeli reklamacja odbywa się zgodnie z naszymi postanowieniami serwisowymi, wszystkie wady urządzenia lub akcesoriów spowodowane błędami materiałowymi lub producenta są usuwane poprzez bezpłatną naprawę lub — według naszego uznania — poprzez wymianę urządzenia.
- Uszkodzenie elementów akcesoriów nie prowadzi automatycznie do bezpłatnej wymiany całego urządzenia. W takim przypadku należy skontaktować się ze sprzedawcą. Pęknięcie szkła lub elementów plastikowych jest zawsze związane z poniesieniem kosztów.
- Sprzedawca lub serwis naprawy może po upływie okresu gwarancji przeprowadzić naprawy odpłatnie.

WSKAZÓWKI DOTYCZĄCE OCHRONY ŚRODOWISKA



Po zakończeniu okresu użytkowania produktu nie wolno utylizować ze zwykłymi odpadami z gospodarstwa domowego. Należy go oddać do punktu zbiórki zużytego sprzętu elektrycznego i elektronicznego. Wskazują na to symbole umieszczone na produkcie, w instrukcji użytkowania oraz na opakowaniu. Materiały nadają się do ponownego wykorzystania zgodnie z ich oznaczeniem. Dzięki recydingowi, ponownemu użyciu materiałów i innym formom ponownego wykorzystania zużytych urządzeń, w dużym stopniu przyczyniają się Państwo do ochrony środowiska naturalnego.

Informacje o właściwych punktach zbiórki surowców wtórnych można uzyskać w urzędzie gminy.

W ramach rozszerzonej odpowiedzialności producenta urządzenie to jest oznakowane zgodnie z europejską dyrektywą 2012/19/UE w sprawie zużytego sprzętu elektrycznego i elektronicznego (WEEE). Naszym celem jest unikanie powstawania złomu elektronicznego, zmniejszenie jego ilości oraz ekologiczna utylizacja urządzeń elektronicznych. Prosimy o aktywną pomoc w ochronie środowiska poprzez utylizację złomu elektronicznego za pośrednictwem lokalnych punktów zbiórki.

Opakowanie oraz instrukcja obsługi nadają się do recyklingu.

EC-DEKLARACJA ZGODNOŚCI

Urządzenie spełnia zasadnicze wymagania Unii Europejskiej w zakresie zapewnienia zdrowia i bezpieczeństwa.

Deklaracja zgodności WE jest podstawą oznakowania tego urządzenia symbolem CE.

Publikacja niniejszej instrukcji obsługi oznacza wygaśnięcie obowiązywania wszystkich dotychczasowych dokumentów. SUNTEC, SUNTEC Wellness, KLIMATRONIC oraz logo w postaci słońca są zarejestrowanymi znakami towarowymi. © 2019/02 SUNTEC WELLNESS GMBH

Firma nasza nie przyjmuje na siebie jakiegokolwiek odpowiedzialności z tytułu błędów w druku oraz pomyłek.

Óvintézkedések

Ez a készülék is használható a gyermekek részére 8 éves kor felett és a csökkent fizikai, érzékszervi és mentális képességekkel illetve tapasztalattal és tudással, ha nem biztosít számára felügyeletet ne használják a készüléket biztonságos módon és ismerik a veszélyeket részt. Tisztítás és felhasználói karbantartását nem tett gyerekeket felügyelet nélkül. Az állandó felügyelet nélküli 3 év alatti gyermekeket meg kell akadályozni, hogy hozzányúljanak a készülékhez. Három évesnél idősebb, de nyolc évesnél fiatalabb gyermekek a készüléket csak be- és kikapcsolhatják azzal a feltétellel, hogy a készülék a rendes használati helyzetében legyen elhelyezve vagy felszerelve, kioktatták őket a készülék biztonságos használatáról, felügyelet alatt vannak, és a lehetséges veszélyeket megértették.

Három évesnél idősebb, de nyolc évesnél fiatalabb gyermekek a készüléket nem dughatják be a konnektorba, nem szabályozhatják, tisztíthatják, és karbantartást sem végezhetnek rajta.

- Győződjön meg róla, hogy a magadott hálózati feszültség megegyezik az Ön hálózatával.
- Óvakodjon a forró felületektől, ne érjen hozzá, égési sérülést okozhat.
- Soha ne használja a készüléket sérült kábellel vagy hálózati csatlakozóval.
- A készülék sérülése esetén érdeklődjön az értékesítés helyszínén.
- Ne próbálja a készüléket önállóan megjavítani, szétszedni, vagy módosítani.

- Ne helyezze a készüléket közvetlenül dugalj alá.
- Ne használja a készüléket kád, zuhany vagy medence mellett.
- A készülék adott mennyiségű olajjal van feltöltve. Az olajtartály megnyitását igénylő javítás esetén forduljon kereskedőjéhez.
- Ügyeljen a készülék kidobása esetén az olaj szakszerű ártalmatlanítására.
- A készülék csak otthoni, rendeltetésszerű használatra alkalmas. Ne használja szabadban.
- A készüléket csak egyenletes, stabil, hőálló felületen használja.
- Az első használatkor az első percekben kellemetlen szagok keletkezhetnek. Ez normális, rövid időn belül elpárolognak.
- Ne használjon hosszabbítót.
- Húzza ki a hálózati csatlakozót a dugaljból, ha hosszabb ideig nem használja, ha tisztítja a készüléket, vagy ha hiba lépett fel.
- Ne dugjon semmilyen tárgyat a készülékbe. Ezek áramütést, tüzet okozhatnak, vagy egyéb módon károsíthatják a készüléket.
- Ne helyezze a készüléket függöny vagy egyéb gyúlékony anyag alá vagy közelébe.
- Ne hagyja a készüléket felügyelet nélkül.
- Ügyeljen, hogy a szellőzőnyílások ne legyenek eltakarva, pormentesek legyenek, és egyéb tárgy se akadályozza a levegő áramlását.
- Ne használja a készüléket törölköző vagy más ruhadarab szárítására. Gyulladásveszély!
- A készüléket működés közben ne tegye szőnyegre.
- Kérjük, a készüléket ne helyezze közvetlenül konnektor mellé.

- Egyes részek üzemelés közben felforrósodnak, és égési sérüléseket okozhatnak. Legyen különösen óvatos, ha gyerekek vagy veszélyeztetett emberek vannak a készülék közelében.
- Ez a készülék nincs szobahőmérséklet-szabályozóval felszerelve. Ne használja a készüléket olyan kisméretű helyiségekben, amelyekben a helyiségek önállóan elhagyni képtelen személyek tartózkodnak, kivéve, ha ők folyamatos felügyelet alatt állnak.
- Idegen, nem a gyártó által ajánlott tartozékok, pl. időkapcsoló órák használata sérüléseket okozhat.
- Ne használja a készüléket kád, zuhany vagy medence mellett.



Figyelmeztetés: A túlmelegedés elkerülése érdekében ne takarja le a készüléket!





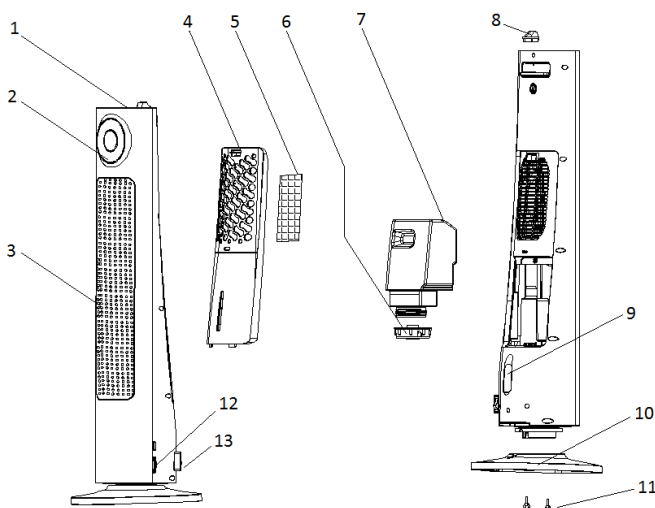

Felépítés

Alkotóelemek:



- | | |
|----|---------------------------|
| 1 | Kezelőmező |
| 2 | Kijelző |
| 3 | Levegőkiömlő nyílás |
| 4 | Hátsó burkolat |
| 5 | Porszűrő |
| 6 | Víz tartály-csatlakozó |
| 7 | Víz tartály |
| 8 | Szórófej (párásító) |
| 9 | Vízleeresztő nyílás |
| 10 | Tartóláb |
| 11 | Rögzítőcsavarok |
| 12 | főkapcsoló |
| 13 | Párásító funkció kapcsoló |

Kezelőmező / Távirányító:

-  Be/Ki
-  Fűtési üzemmódok (alacsony, magas, Eco)
-  Hőmérséklet/Időzítő
-  Beállított hőmérséklet/idő növelése
-  Beállított hőmérséklet/idő csökkentése
-  Oszcilláció



Kijelzett szimbólumok:

-  Be/Ki
-  Alacsony fűtési fokozat
-  Magas fűtési fokozat
-  Eco üzemmód
-  Oszcilláció
-  Aktuális szobahőmérséklet
-  Időzítő beállítása

Üzembehelyezés



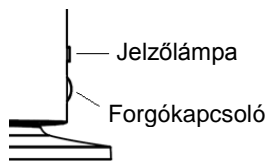

- Áramellátás: 220-240 V~, 50 Hz, 2000 W
- Kérjük, távolítsa el a hátsó burkolatot, majd vegye ki a víztartályt.
- Kérjük, a csavar kicsavarásával nyissa ki a víztartályt, töltsen meg a tartályt vízzel, helyezze fel a csavaranyát, majd húzza meg szorosan a csavarokat.
- Kérjük, helyezze vissza először a víztartályt, majd a burkolatot.
- Kérjük, csatlakoztassa a készüléket az elektromos hálózatra, majd nyomja meg a főkapcsolót: Felhangzik az üdvözlő szignál, a kezelőmezőben a Be/Ki szimbólum kigyullad, és a készülék standby-üzemmódban van.

Párásító funkció:



- Kérjük, forgassa felfelé a párásító funkció kapcsolót, mire a zöld jelzőlámpa kigyullad.
- A párásítás erőssége a forgókapcsolóval szabályozható oly módon, hogy a kapcsolót felfelé (növelés) vagy lefelé (csökkentés) forgatja.
- Amint a víztartály kiürült, a párásító funkció automatikusan kikapcsol, és a piros jelzőlámpa kigyullad. A víztartály feltöltését követően a zöld jelzőlámpa újra kigyullad.
- A párásító funkció a fűtési funkciótól függetlenül vagy azzal együtt használható.
- Azt javasoljuk, hogy a vízkőlerakódás elkerülése érdekében desztillált vizet töltsön a tartályba.

Fűtési funkció:

- Kérjük, a kezelőmezőben nyomja meg a Be/Ki gombot.
- Kérjük, a három fűtési funkció (alacsony, magas és Eco) közötti váltáshoz nyomja meg a  gombot.
- A kívánt hőmérséklet az „alacsony” és „magas” üzemmódokba kézzel történik oly módon, hogy Ön kétszer megnyomja a  gombot. A °C szimbólum kigyullad, a hőmérséklet-kijelző villog. Most beállíthatja a kívánt hőmérsékletet 5°C és 35°C közé, a „+” és a „-” gombokkal. A beállítások mentéséhez és a munkaüzemmódba való visszatéréshez kérjük, nyomja meg a gombot még egyszer.
- Eco üzemmód: Ebben az üzemmódban a 22°C-os szobahőmérséklet folyamatos marad. Amennyiben a szobahőmérséklet 18°C alá süllyed, a készülék automatikusan felkapcsol a magas fűtési fokozatba. Ha a szobában a hőmérséklet elérte a 18°C-ot, a készülék alacsony fűtési fokozatban üzemel tovább. Amint a 22°C is elérésre kerül, a készülék automatikusan kikapcsol, a kijelzőn pedig megjelenik az „ECO” szimbólum.
- Oszcilláció: Kérjük, az oszcilláció funkció be- vagy kikapcsolásához nyomja meg a  gombot. A megfelelő szimbólum megjelenik a kijelzőn. Ez a funkció csak fűtési üzemmódban aktiválható.
- Időzítő: Kérjük, nyomja meg egyszer a  gombot. A „h” szimbólum kigyullad, az óra-kijelző villog. Most beállíthatja a kívánt kikapcsolási időt 1h és 12h közé, a „+” és a „-” gombokkal. A kívánt szobahőmérséklet beállításához nyomja meg még egyszer a  gombot. A beállítások mentéséhez és a munkaüzemmódba való visszatéréshez kérjük, nyomja meg a gombot még egyszer. A kijelző felváltva mutatja a szobahőmérsékletet és a beállított időt.

A fent leírt összes funkciót ugyanígy kell a távirányítóval is vezérelni.

Tisztítás

- Minden tisztítás előtt válassza le a készüléket az elektromos hálózatról és hagyja lehűlni. Áramütések elkerülése érdekében ne merítse a készüléket és az elektromos alkatrészeit vízbe.
- A külső felületek tisztításához használjon nedves, puha törlőkendőt, szárításhoz pedig egy száraz törlőkendőt.
- Ne használjon agresszív tisztítószer vagy vegyszert, továbbá ne használjon sórolószer, acélgyapotot például.
- A víztartály alatt víz gyűlik össze. A következőképpen engedhető le: Kérjük, kattintsa le a vízleeresztőt, amíg hallhatóan bekattan, távolítsa el a gumidugót, majd a vizet engedje le egy megfelelő tartályba.
- Kérjük, ezt követően tisztítsa meg a víztartályt egy tiszta, száraz kendővel.

Reklamáció esetén

- Ha kifogásolni szeretne valamit a készüléken, akkor azt a vásárlás dátumától számított (pénztári blokk) 24 hónapon belül teheti meg.
- Ha előtte szakszerűtlenül megváltoztatta a terméket, akkor az ingyenes csere vagy javítás ki van zárva.
- A kopó alkatrészek, fogyóeszközök hibája, a felsorolt részek tisztítása, karbantartása és cseréje következőképpen díjköteles.
- Ha reklamációt szeretne benyújtani, akkor a készüléket eredeti csomagolásában a pénztári blokkal együtt vigye vissza az üzletbe. A gyors és kényelmes szervizről www.suntec-wellness.de weboldalunkon többet tudhat meg.
- Pénztári blokk nélkül a javítást vagy cserét nem tudjuk ingyen vállalni.
- Amennyiben a reklamáció megfelel szervizfeltételeinknek, akkor a készülék vagy tartozék valamennyi anyag- és gyártási hibából keletkezett hibáját ingyenes javítással vagy saját belátásunk szerint a készülék cseréjével orvosoljuk.
- A tartozékok sérülése nem vezet automatikusan a teljes készülék ingyenes cseréjéhez. Ebben az esetben forduljon a szaküzlethez. Eltört üveg vagy műanyag részek javítása mindig díjköteles.
- A garancia lejártá után a szaküzlet vagy szerviz költség felszámítása ellenében el tudja végezni a javítást.

Környezetvédelmi tudnivalók



A terméket élettartama végén nem szabad a normál háztartási hulladékkal kidobni, hanem elektromos vagy elektronikus készülékek gyűjtőhelyén kell leadni, ahol újrahasznosítják őket. A terméken, a használati útmutatón és a csomagoláson lévő jel elre utal. Alapanyagai jelölésük szerint újrahasznosíthatóak. Az újrahasznosítással, az anyagok hasznosításával vagy az elhasznált készülékek másfajta értékesítésével nagyban hozzájárulunk környezetünk védelméhez. Az illetékes hulladékhasznosító címét önkormányzatunknál kérdezhetjük meg. Kiterjesztett gyártói

felelősségünk keretében a készülék az elektromos és elektronikai berendezések hulladékairól szóló 2012/19/EU irányelv alapján jelöléssel van ellátva. Célunk az elektromos hulladékok elkerülése, csökkentése, valamint környezetbarát ártalmatlanítása. Kérjük, hogy aktívan vállaljon szerepet a környezetvédelemben és az elektromos hulladékot a helyi gyűjtőpontokon keresztül ártalmatlanítsa. A csomagolás és a használati útmutató újrahasznosítható.

EK megfelelőségi nyilatkozat

A készülék megfelel az Európai Unió lényeges egészségügyi és biztonsági elvárásainak. Az EK megfelelőségi nyilatkozat a készülék CE jelölésének alapja.

A jelen használati útmutató megjelenésével valamennyi ezelőtt kiadott útmutató érvényét veszíti. SUNTEC, SUNTEC Wellness, KLIMATRONIC és napsugaras logó bejegyzett védjegyek. © 2019/02 SUNTEC WELLNESS GMBH

Felelősség kizárt minden nyomdai hibák és mulasztások.



Gewährleistungs-Urkunde

Für dieses Gerät übernehmen wir 24 Monate Gewährleistung!

Wir verpflichten uns, während der 24-monatigen Gewährleistungszeit Ihr Gerät kostenlos instand zu setzen bzw. Ihrem Fachhändler die Ersatzteile kostenlos zur Verfügung zu stellen, wenn es infolge eines produktionsseitigen Fabrikations- oder Materialfehlers versagen sollte. Weitergehende Ansprüche gegen uns sind ausgeschlossen. Wir haften nicht für Beschädigungen durch höhere Gewalt, unsachgemäße Behandlung, Nichtbeachtung der Anleitung, betriebsbedingte Abnutzung oder Beschädigungen auf dem Transportweg.

Diese Urkunde ist nur in Verbindung mit der dazugehörigen Rechnung gültig.

Im Servicefall bringen Sie das gekaufte Produkt bitte zu Ihrem Fachhändler.

Artikelbezeichnung:

Seriennummer:

Name des Käufers:

Kaufdatum:

Stempel und Unterschrift des Fachhändlers:

Hersteller:

Suntec Wellness GmbH
Holzstraße 2
40221 Düsseldorf
Deutschland



Warranty-Card

For this appliance we assure 24 months warranty.

During the 24 months warranty we guarantee to repair your appliance free of charge or to provide your seller the spare parts free of charge if the appliance fails to work due to production failure.

Other claims are excluded from this warranty. We will not be liable for any defects caused by acts of nature, improper use, neglect of the instruction manual, damage from continuous use and damages during transportation.

This warranty card is only applicable with the according invoice.

In case of service please bring your purchased product to your seller.

Product name:

Serial number:

Name of buyer:

Date of purchase:

Stamp and signature of seller:

Manufacturer:

Suntec Wellness GmbH
Holzstraße 2
40221 Düsseldorf
Germany



Documento de garantía

El aparato tiene una garantía de 24 meses.

Durante los 24 meses de garantía, se llevarán a cabo de forma gratuita las reparaciones y se enviarán a su distribuidor especializado las piezas de repuesto necesarias, en caso de que se produzcan fallos de funcionamiento a causa de fallos de fabricación o material de los que sea responsable el fabricante. Se rechaza toda responsabilidad por el resto de reclamaciones. No nos responsabilizamos de los daños producidos por fuerza mayor, uso indebido, incumplimiento de las instrucciones de uso, deterioro inherente al uso o daños producidos durante el transporte.

Este documento solo tiene validez en compañía de la factura de compra correspondiente.

En caso de que necesite asistencia técnica, póngase en contacto con su distribuidor especializado.

Denominación del producto:

Número de serie:

Nombre del comprador:

Fecha de compra:

Sello y firma del distribuidor especializado:

Fabricante:

Suntec Wellness GmbH
Holzstraße 2
40221 Düsseldorf
Alemania



Certificat de garantie

Pour cet appareil, nous accordons une période de garantie de 24 mois !

Nous nous engageons de remettre en état votre appareil gratuitement pendant la période de garantie de 24 mois ou alors de mettre à disposition les pièces détachées gratuitement à votre commerçant spécialisé, si votre appareil devait défaillir en raison d'une erreur de fabrication ou d'un vice de matériel côté production. Toute revendication à notre encontre allant au-delà est exclue. Nous n'assumons pas de responsabilité pour des endommagements dans des cas de force majeure, en cas de manipulation incorrecte, en cas de non-respect de la notice, en cas d'usure due au fonctionnement ou pour des dommages survenus sur le chemin du transport.

Ce certificat est uniquement valable avec la facture correspondante.

En cas d'intervention de service, veuillez ramener le produit acheté à votre commerçant spécialisé.

Désignation de l'article :

Numéro de série :

Nom de l'acheteur :

Date de l'achat :

Cachet et signature du commerçant spécialisé :

Fabricant :

Suntec Wellness GmbH
Holzstraße 2
40221 Düsseldorf
Allemagne



Garanzia

Questo dispositivo presenta una garanzia di 24 mesi!

Nel periodo dei 24 mesi coperti dalla garanzia ci impegniamo a riparare gratuitamente il dispositivo o di mettere a disposizione del rivenditore gratuitamente i pezzi di ricambio laddove si presentasse un difetto di produzione o del materiale. Ulteriori diritti verso di noi sono esclusi. Non ci assumiamo la responsabilità di danni derivanti da forza eccessiva sul prodotto, utilizzo non conforme alle disposizioni, mancato rispetto del manuale d'uso, usura a causa dell'utilizzo o danni dovuti al trasporto.

Questo documento ha valore solo se allegato alla ricevuta di acquisto.

In caso di assistenza portare il prodotto acquistato dal proprio rivenditore.

Descrizione articolo:

Numero di serie:

Nome dell'acquirente:

Data di acquisto:

Timbro e firma del rivenditore:

Produttore:

Suntec Wellness GmbH
Holzstraße 2
40221 Düsseldorf
Germania



Garantiecertificaat

Voor dit apparaat verstrekken wij een garantie van 24 maanden!

We verplichten ons ertoe om tijdens de 24 maanden van de garantieperiode uw apparaat kosteloos te repareren of uw dealer kosteloos onderdelen te verstrekken als het apparaat als gevolg van een productie- of fabricagefout niet correct mocht functioneren. Verdere aanspraken tegen ons zijn uitgesloten. We zijn niet aansprakelijk voor schade veroorzaakt door overmacht, ondeskundige behandeling, niet opvolgen van de handleiding, slijtage door gebruik of beschadiging tijdens het transport.

Dit certificaat is alleen geldig in combinatie met de daartoe behorende factuur.

Voor onderhoud moet u het gekochte product naar uw dealer brengen.

Artikelbenaming:

Serienummer:

Naam van de koper:

Datum van aankoop:

Stempel en handtekening van de vakhandelaar:

Fabrikant:

Suntec Wellness GmbH
Holzstraße 2
40221 Düsseldorf
Duitsland



Declaração de garantia

Este aparelho tem 24 meses de garantia!

Durante um período de 24 meses comprometemo-nos a reparar gratuitamente o seu aparelho ou a disponibilizar gratuitamente ao revendedor as peças de substituição em caso de avaria decorrente de defeitos materiais ou de fabrico relacionados com a produção. Quaisquer outras reivindicações dirigidas a nós estão excluídas. Não nos responsabilizamos por danos decorrentes de casos de força maior, manuseamento incorreto, incumprimento das instruções, desgaste relacionado com a operação ou danos durante o transporte.

Esta declaração só é válida com a respetiva fatura.

Em caso de assistência entregue o produto comprado ao revendedor.

Designação do artigo:

Número de série:

Nome do comprador:

Data de compra:

Carimbo e assinatura do revendedor:

Fabricante:

Suntec Wellness GmbH
Holzstraße 2
40221 Düsseldorf
Deutschland



JAMSTVENI LIST

Zahvaljujemo na kupnji novog uređaja proizvođača Suntec Wellnes. Za kupljeni uređaj dajemo 24-mjesečnu garanciju od datuma kupnje. Jamstveni list je važeći samo uz priloženi račun.

Broj artikla:

Oznaka artikla:

Ime kupca:

Datum kupnje:

Pečat i potpis trgovine:

Servis:

Suntec Wellness GmbH
Holzstraße 2
40221 Düsseldorf
Njemačka



Garancijski list

Za ovaj uređaj preuzimamo garanciju u trajanju od 24 mjeseci!

Obavezujemo se, da ćemo za vrijeme trajanja 24-mjesečne garancije. Vaš uređaj besplatno popraviti tj. Vašem trgovcu besplatno na raspolaganje staviti zamjenski uređaj, ukoliko se isti uslijed tvorničke greške ili greške u materijalu, nastale u proizvodnom procesu, pokvari. Daljnji zahtjevi prema nama su isključeni. Nismo odgovorni za oštećenja nastala uslijed više sile, neprimjerenog korištenja, nepoštivanja uputstva, trošenja prouzrokovanog korištenjem ili transportiranjem.

Ovaj list vrijedi uz prikaz odgovarajućeg računa.

U slučaju garancije kupljeni proizvod molimo Vas odnesite Vašem trgovcu.

Oznaka artikla:

Serijski broj:

Ime kupca:

Datum kupovine:

Pečat i potpis trgovca:

Proizvođač:

Suntec Wellness GmbH
Holzstraße 2
40221 Düsseldorf
Njemačka



Garancijski list

Za to napravo prevzamemo 24-mesečno garancijo!

Zavezujemo se, da bomo med 24-mesečno garancijsko dobo vašo napravo brezplačno popravili oz. vašemu trgovcu brezplačno dali na razpolago nadomestne dele, ce bi naprava zaradi napake v proizvodnji ali v materialu nehala delati. Drugi zahtevki proti nam so izključeni, Ne jamcimo za poškodbe zaradi višje sile, nepravilnega ravnanja, neupoštevanja navodil, običajne obrabe zaradi uporabe ali poškodb med transportom.

Garancijski rok začne teči s predajo izdelka potrošniku. Dajalec garancije jamci za lastnosti in brezhibno delovanje naprave, ki začne teči z izročitvijo blaga potrošniku.

Pri izdelkih, pri katerih je izstavitve garancije obvezna, nudimo po poteku garancije 3-letno garancijsko dobo za vzdrževanje, nadomestne dele in priključne naprave.

Garancija ne izključuje pravic potrošnika, ki izhajajo iz odgovornosti prodajalca za napake na blagu.

Listina je veljavna le skupaj s pripadajočim računom. Garancija velja le na območju Republike Slovenije.

Ce je potrebno popravilo, izdelek prinesite specializiranemu trgovcu.

Ime izdelka:

Oznaka izdelka:

Serijska številka:

Ime kupca:

Datum izročitve blaga:

Žig in podpis specializiranega trgovca:

Dajalec garancije:

Suntec Wellness GmbH
Holzstraße 2
40221 Düsseldorf
Germany



Záručný list

Na tento výrobok poskytujeme záruku 24 mesiacov!

Zaväzujeme sa v priebehu tejto záručnej doby 24 mesiacov opraviť Vaše zariadenie bezplatne, prípadne, dať bezplatne Vášmu špecializovanému predajcovi k dispozícii náhradné diely, ak zlyhanie nastane v dôsledku poškodenia materiálu alebo chyby pri továrenskej výrobe. Ďalšie nároky voči nám sú vylúčené. Neručíme za poškodenia zapríčinené vyššou mocou, neprimeraným zaobchádzaním, nedodržaním návodu, opotrebovaním alebo pri preprave.

Tento list je platný len s prislúchajúcim dokladom o zaplatení.

V prípade servisu prineste zakúpený výrobok Vášmu špecializovanému predajcovi.

Popis tovaru:

Sériové číslo:

Meno kupujúceho:

Dátum zakúpenia:

Pečiatka a podpis špecializovaného predajcu:

Proizvođač:

Suntec Wellness GmbH

Holzstraße 2

40221 Düsseldorf

Nemecko



Záruční listina

Za tento přístroj neseme záruku po dobu 24 měsíců!

Zavazujeme se k tomu, že během 24měsíční záruční doby bude Váš přístroj zdarma opraven, případně poskytneme Vašemu prodejci zdarma náhradní díly, a to pokud došlo k selhání v důsledku chyb ve výrobě nebo materiálových vad. Další nároky vůči nám jsou vyloučeny. Neneseme odpovědnost za škody způsobené vyšší mocí, nesprávným použitím, nedodržením pokynů, opotřebením v důsledku častého používání nebo při přepravě.

Tato záruční listina je platná pouze spolu s platnou účtenkou.

V případě potřeby údržby přineste prosím zakoupený výrobek Vašemu prodejci.

Název výrobku:

Sériové číslo:

Jméno kupujícího:

Datum nákupu:

Razítko a podpis prodejce:

Výrobce:

Suntec Wellness GmbH
Holzstraße 2
40221 Düsseldorf
Německo



Importőr:
 SUNTEC WELLNESS GMBH
 HOLZSTRASSE 2
 40221 DÜSSELDORF
 NÉMETORSZÁG
 www.suntec-wellness.de

Garanciajegy

.....
 vásárlás helye

.....
 vásárlás dátuma

.....
 cikkszám/EAN

Kedves Vásárló,

Köszönjük bizalmát, köszönjük, hogy termékünket választotta. Kérjük figyelmesen tanulmányozza át a következő információkat a termék megfelelő használatához.

Beüzemelés

A terméket a kezelési útmutató információi alapján üzemelje be.

Karbantartása

A termék karbantartását, ápolását a kezelési útmutatóban leírtak szerint végezze.

Garancia

A termékre a vásárlástól számított 12 havi jótállást biztosítunk. Esetlegesen felmerülő hibát azonnal jelezze a vásárlás helyszínén. **Reklamációhoz pontosan kitöltött panaszjegyzőkönyv és garanciajegy szükséges.**

A fogyasztó jótálláson és szavatosságon alapuló jogai

A fogyasztót a Polgári Törvénykönyv 1959. évi IV. Törvény 306-310. §-aiban, a 151/2003. (IX. 22.)

Kormányrendeletben, valamint a 49/2003. (VII. 30.) GKM rendeletben meghatározott jogok illetik meg:

1. Hibás teljesítés esetén a fogyasztó

- kijavítást/kicserélést követelhet, kivéve ha a választott jótállási igény teljesítése lehetetlen, vagy ha az a kötelezettnek aránytalan többletköltséget eredményezne;
- ha sem kijavításra, sem kicserélésre nincs joga, vagy ha a kötelezett a kijavítást/kicserélést nem vállalta, vagy a 2) pontban írt feltételeknek nem tud eleget tenni, megfelelő árszállítást igényelhet vagy elállhat a szerződéstől. Jelentéktelen hiba miatt elállásnak nincs helye;
- ha a fogyasztó a termék meghibásodása miatt a vásárlástól számított 3 munkanapon belül érvényesít csereigényt, a forgalmazó nem hivatkozhat aránytalan többletköltségre, hanem köteles a terméket kicserélni (figyelembe véve a jótállási igény érvényesítésének kizáró okait).

2. A kijavítást/kicserélést megfelelő határidőn belül, a fogyasztónak okozott jelentős kényelmetlenség nélkül kell elvégezni. A kötelezettnek törekednie kell arra, hogy a kijavítást/kicserélést legfeljebb 15 napon belül elvégezze. A kijavítás során a termékbe csak új alkatrész kerülhet beépítésre.
3. A jótállás a fogyasztó törvényből eredő jogait nem érinti.

A jótállás nem vonatkozik:

A termék mechanikai sérülésére és a vásárlást követően bejelentett hiányzó alkatrészekre. (Átvételkor az értékesítés helyén az értékesítővel kell átnézni az árut, esetleges észrevételeket írásban kell rögzíteni, és mindkét fél aláírásával igazolni.) Az áru átvételét követő mennyiségi és minőségi kifogást nem fogadunk el! Hanyag árutovábbításból eredő sérülésekre. A termék karbantartására vonatkozó szabályok be nem tartásából következő károkra (ld kezelési útmutató) Nem szakszerű használatból eredő károkra.

Normál elhasználódásra, kopásra. A jótállás a termék javítására, illetve cseréjére vonatkozik. Ezen túlmenő igények érvényesítését kizárjuk.

Hulladékkezelés



A készüléket életciklusa végén ne tegye a háztartási hulladékok közé, hanem adja le az elektromos készülékek kijelölt gyűjtőhelyén az újrahasznosítás érdekében. A terméken, kezelési útmutatón és a csomagoláson szereplő piktogram erre utal. A készülék anyaga a jelzés szerint újrahasznosítható.

Az újrafelhasználás



Dokument gwarancji

Na niniejsze urządzenie przysługuje 24-miesięczna gwarancja!

W okresie 24 miesięcy obowiązywania gwarancji zobowiązujemy się do bezpłatnej naprawy urządzenia lub do udostępnienia sprzedawcy bezpłatnie części zamiennych, jeżeli urządzenie przestanie działać wskutek błędów produkcyjnych lub materiałowych. Dalsze roszczenia w stosunku do naszej firmy są wykluczone. Nie odpowiadamy za uszkodzenia urządzenia spowodowane siłą wyższą, nieprawidłową obsługą, nieprzestrzeganiem instrukcji, uwarunkowanym eksploatacją zużyciem lub uszkodzeniami w transporcie.

Niniejszy dokument obowiązuje wyłącznie w połączeniu z przynależną fakturą.

W razie korzystania z usług serwisowych należy dostarczyć zakupiony produkt do sprzedawcy.

Oznaczenie artykułu:

Numer seryjny:

Nazwisko kupującego:

Data zakupu:

Pieczątka i podpis sprzedawcy:

Producent:

Suntec Wellness GmbH

Holzstraße 2

40221 Düsseldorf

Niemcy